

Projektor Dell™ 4610X
WIRELESS PLUS

Uživatelská příručka

Poznámky, upozornění a výstrahy



POZNÁMKA: Slovo POZNÁMKA označuje důležité informace, které vám pomohou projektor lépe používat.



UPOZORNĚNÍ: Slovo UPOZORNĚNÍ upozorňuje na možné poškození hardwaru nebo ztrátu dat a informuje o tom, jak se těmto problémům vyhnout.



POZOR: Výstraha poukazuje na riziko poškození majetku, poranění nebo smrtelného úrazu.

**Informace uvedené v tomto dokumentu podléhají změnám bez upozornění.
© 2010 Dell Inc. Všechna práva vyhrazena.**

Jakákoli reprodukce těchto písemných materiálů bez písemného souhlasu společnosti Dell Inc. je přísně zakázána.

Ochranné známky použité v tomto textu: *Dell* a logo *DELL* jsou ochranné známky společnosti Dell Inc.; *DLP* a logo *DLP* jsou ochranné známky společnosti TEXAS INSTRUMENTS INCORPORATED; *Microsoft* a *Windows* jsou ochranné známky nebo registrované ochranné známky společnosti Microsoft Corporation v USA nebo v jiných zemích.

Ostatní ochranné známky a obchodní názvy použité v tomto dokumentu mohou odkazovat na majitele těchto známek, názvů nebo jejich produktů. Společnost Dell Inc. se zřiká jakýchkoli nároků na jiné než vlastní obchodní známky a názvy.

Model 4610X WIRELESS PLUS

Květen 2010 Rev. A01

Obsah

1	Váš projektor Dell	6
	O vašem projektoru	7
2	Zapojení projektoru	9
	Instalace antény	10
	Připojení k počítači	11
	Připojení k počítači pomocí kabelu VGA	11
	Smyčkové připojení monitoru pomocí kabelů VGA	12
	Připojení k počítači pomocí kabelu RS232	13
	Bezdrátové připojení počítače	14
	Připojení DVD přehrávače	15
	Připojení DVD přehrávače pomocí kabelu S-video	15
	Připojení DVD přehrávače pomocí kabelu kompozitního videa	16
	Připojení DVD přehrávače pomocí kabelu komponentního videa	17
	Připojení DVD přehrávače pomocí kabelu HDMI	18
	Připojení k místní síti LAN	19
	Pro promítání obrazu a ovládání projektoru, který je připojen k síti prostřednictvím kabelu RJ45.	19
	Možnosti odborného zapojení: Instalace pro plátno s automatickým posuvem	20

Připojení komerčního ovladače RS232	21
3 Používání projektoru	22
Zapnutí projektoru	22
Vypnutí projektoru	22
Nastavení promítaného obrazu	23
Zvýšení projektoru	23
Snížení výšky projektoru	23
Nastavení přiblížení a zaostření obrazu	24
Nastavení velikosti promítaného obrazu	25
Používání ovládacího panelu	27
Používání dálkového ovladače	29
Vložení baterií do dálkového ovladače	32
Dosah dálkového ovladače	33
Používání nabídky na obrazovce	34
Main Menu (Hlavní nabídka)	34
AUTO-ADJUST (AUTOMATICKÁ ÚPRAVA)	34
INPUT SELECT (VÝBĚR VSTUPU)	35
PICTURE (OBRAZ; v režimu PC)	36
PICTURE (OBRAZ; v režimu Video)	37
DISPLAY (ZOBRAZENÍ; v režimu PC)	38
DISPLAY (ZOBRAZENÍ; v režimu Video)	40
LAMP (LAMPA)	41
SET UP (NASTAVENÍ)	41
INFORMATION (INFORMACE)	44

	OTHERS (OSTATNÍ)	44
	Instalace bezdrátových sítí	51
	Aplikační software 4610X WIRELESS PLUS	55
	Správa projektoru prostřednictvím rozhraní Web Management (Webová správa)	59
	Konfigurování síťových nastavení	59
	Přístup k nástroji Web Management (Webová správa)	59
	Make Application Token (Vytvořit aplikační token)	78
4	Odstraňování problémů s projektorem	79
	Vodící signály	83
	Výměna lampy	85
5	Technické údaje	87
6	Kontaktní informace společnosti Dell	92
7	Příloha: Glosář	93

Váš projektor Dell

Váš projektor se dodává s tímto vyobrazeným příslušenstvím. Ujistěte se, že máte vše, a kontaktujte společnost Dell™ v případě, že něco chybí.

Obsah balení

Napájecí kabel



Kabel VGA 1,8 m (VGA na VGA)



Anténa



Dálkový ovladač



Disk CD s uživatelskou příručkou a dokumentací



Přenosná brašna



Baterie AAA (2)



O vašem projektoru

Pohled shora

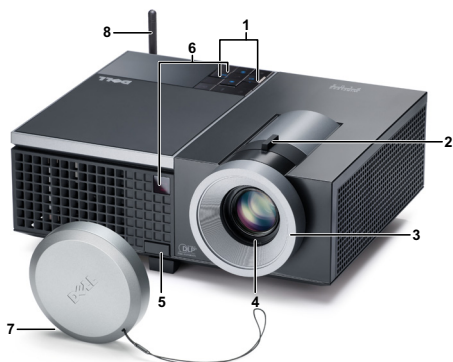

Pohled zdola

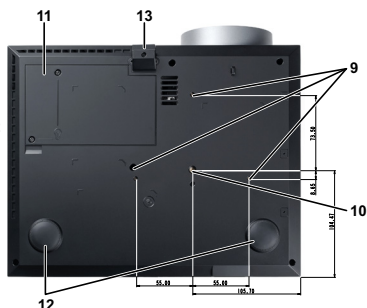

1	Ovládací panel
2	Páčka přiblížení
3	Zaostřovací kroužek
4	Objektiv
5	Polohovací tlačítko pro nastavení výšky
6	Přijímače IR signálu
7	Víčko objektivu
8	Anténa
9	Montážní otvory pro stropní instalaci: Otvor pro šroub M3 x 6,5 mm hloubka. Doporučená momentová síla <8 kgf-cm
10	Montážní otvor pro stativ: Vložte matici 1/4"*20 UNC
11	Kryt výbojky
12	adjustační kolečko náklonu
13	podpěrná noha

POZOR: Bezpečnostní pokyny

- 1 Nepoužívejte projektor v blízkosti spotřebičů, které vytvářejí velké množství tepla.
- 2 Nepoužívejte projektor na extrémně prašných místech. Prach může způsobit selhání systému a projektor se automaticky vypne.
- 3 Projektor musí být umístěn na dobře větraném místě.

- 4 Neblokujte větrací průduchy a otvory na projektoru.
- 5 Projektor je třeba používat v předepsaném rozsahu venkovní teploty (5°C až 35°C).
- 6 Nedotýkejte se větracího výstupu, protože může být po zapnutí projektoru nebo bezprostředně po jeho vypnutí velmi horký.
- 7 Když je projektor zapnutý, nedívejte se do objektivu, protože by mohlo dojít k poškození zraku.
- 8 Neumísťujte žádné předměty do blízkosti nebo před projektor ani nezakrývejte objektiv, když je projektor zapnutý, protože by žár mohl způsobit roztavení nebo požár předmětu.
- 9 Nepoužívejte bezdrátový projektor v blízkosti kardiostimulátorů.
- 10 Nepoužívejte bezdrátový projektor v blízkosti zdravotnického vybavení.
- 11 Nepoužívejte bezdrátový projektor v blízkosti mikrovlnných trub.



POZNÁMKA:

- Stropní montáž projektoru neprovádějte vlastními silami. Stropní montáž musí provést kvalifikovaný technik.
- Doporučená sada pro stropní montáž (objednací číslo: C3505). Další informace najdete na webu Odborné pomoci společnosti Dell na adrese **support.dell.com**.
- Další informace viz *Bezpečnostní zásady* dodané s projektorem.

Zapojení projektoru

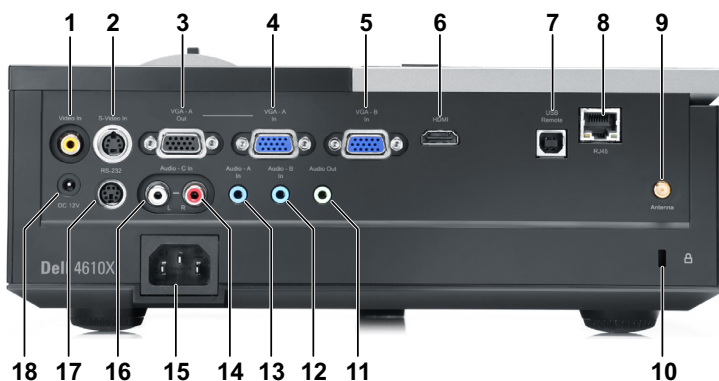

1	Konektor kompozitního videa	10	slot pro bezpečnostní kabel
2	Konektor S-video	11	Výstupní audio konektor
3	Výstup VGA-A (monitorová smyčka)	12	Vstupní audio-B konektor
4	Konektor vstupu VGA-A (D-sub)	13	Vstupní audio-A konektor
5	Konektor vstupu VGA-B (D-sub)	14	Vstupní konektor audio-C pravého kanálu
6	Konektor HDMI	15	Konektor napájení
7	Vzdálený konektor USB	16	Vstupní konektor audio-C levého kanálu
8	Konektor RJ45	17	Konektor RS232
9	Anténní konektor	18	Konektor výstupu +12V ss.



POZOR: Než začnete provádět jakýkoli postup v tomto oddílu, zajistěte splnění bezpečnostních pokynů na straně strana 7.

Instalace antény

Tento projektor je dodáván s bezdrátovou anténou pro připojení k bezdrátové síti. Viz "Instalace bezdrátových sítí" na straně 51.

- 1 Našroubujte anténu k anténnímu konektoru na zadní straně projektoru.

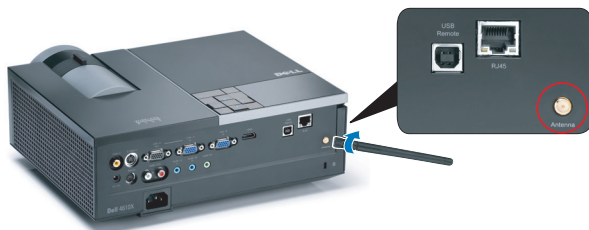

- 2 Zvedněte anténu do polohy na obrázku.



Připojení k počítači

Připojení k počítači pomocí kabelu VGA



1	Napájecí kabel
2	Kabel VGA na VGA
3	Kabel USB-A na USB-B



POZNÁMKA: Kabel USB není dodán s projektorem.



POZNÁMKA: Chcete-li používat funkce O stránku nahoru a O stránku dolů na dálkovém ovladači, musí být připojen kabel USB.

Smyčkové připojení monitoru pomocí kabelů VGA

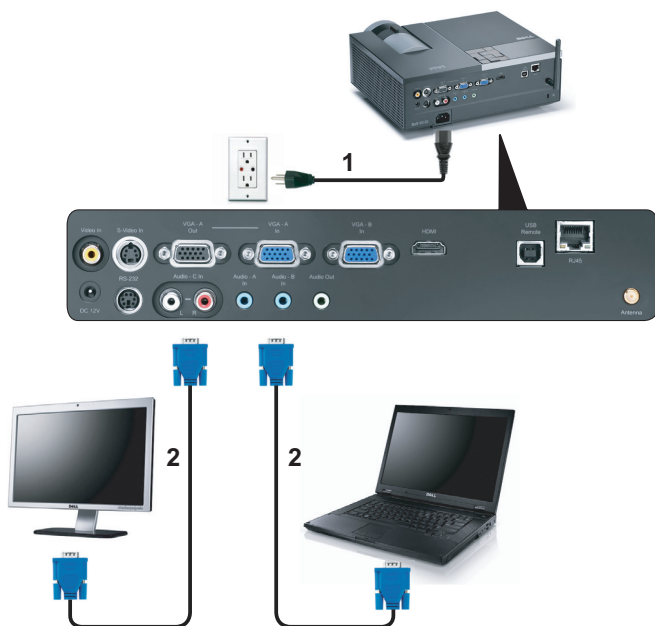

1	Napájecí kabel
2	Kabel VGA na VGA



POZNÁMKA: S projektorem je dodán pouze jeden kabel VGA. Dodatečný kabel VGA lze zakoupit na webu společnosti Dell na dell.com.

Připojení k počítači pomocí kabelu RS232





1	Napájecí kabel
2	Kabel RS232

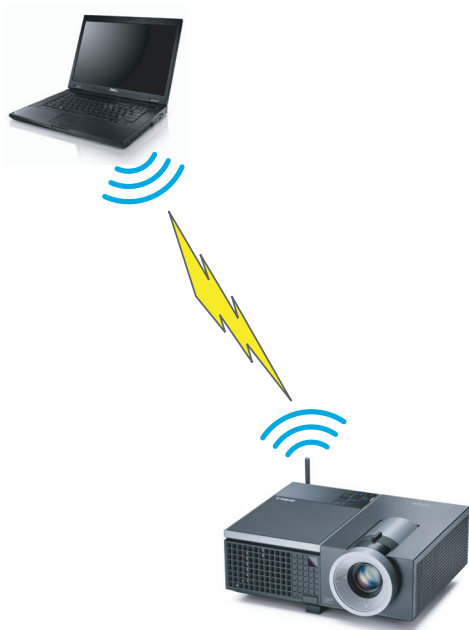

POZNÁMKA: Kabel RS232 není dodán s projektorem. Při výběru kabelu a softwaru pro dálkové ovládání RS232 vám pomůže odborný instalátor.

Bezdrátové připojení počítače



 **POZNÁMKA:** Výš počítač musí být vybaven bezdrátovou funkcí a musí být správně nakonfigurován pro rozpoznání bezdrátového připojení. Pokyny pro konfigurování bezdrátového připojení viz dokumentace k vašemu počítači.

Připojení DVD přehrávače

Připojení DVD přehrávače pomocí kabelu S-video



1	Napájecí kabel
2	Kabel S-video



POZNÁMKA: Kabel S-video není dodán s projektor. Můžete zakoupit prodlužovací kabel S-Video (50 stop/100 stop) na webu společnosti Dell dell.com.

Připojení DVD přehrávače pomocí kabelu kompozitního videa



1	Napájecí kabel
2	Kompozitní video kabel



POZNÁMKA: Kabel kompozitního videa není dodán s projektorem. Můžete zakoupit kabel kompozitního videa (50 stop/100 stop) na webu společnosti Dell **dell.com**.

Připojení DVD přehrávače pomocí kabelu komponentního videa

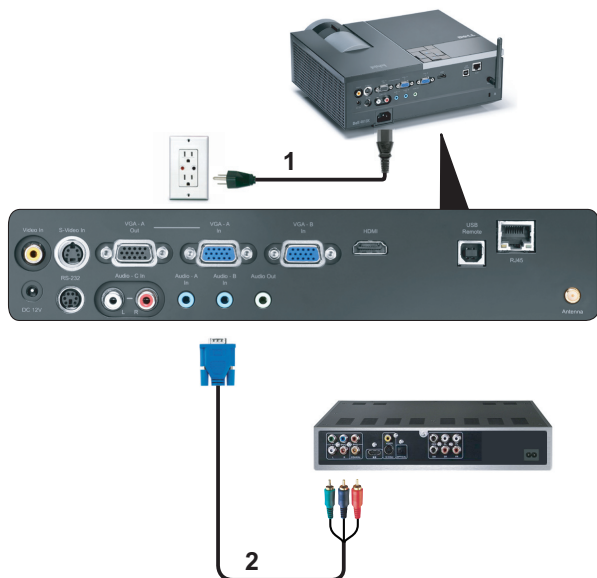

1	Napájecí kabel
2	Kabel VGA na komponentní video



POZNÁMKA: Kabel VGA na komponentní video není dodán s projektorom. Můžete zakoupit kabel VGA na komponentní video (50 stop/100 stop) na webu společnosti Dell dell.com.

Připojení DVD přehrávače pomocí kabelu HDMI



1	Napájecí kabel
2	Kabel HDMI



POZNÁMKA: Kabel HDMI není dodán s projektorem.

Připojení k místní síti LAN

Pro promítání obrazu a ovládání projektoru, který je připojen k síti prostřednictvím kabelu RJ45.

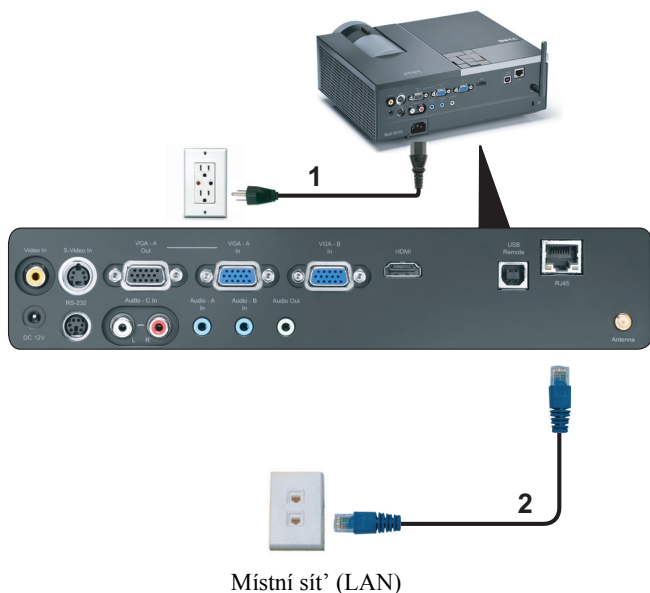

1	Napájecí kabel
2	Kabel RJ45



POZNÁMKA: Kabel RJ45 není dodán s projektořem.

Možnosti odborného zapojení: Instalace pro plátno s automatickým posuvem

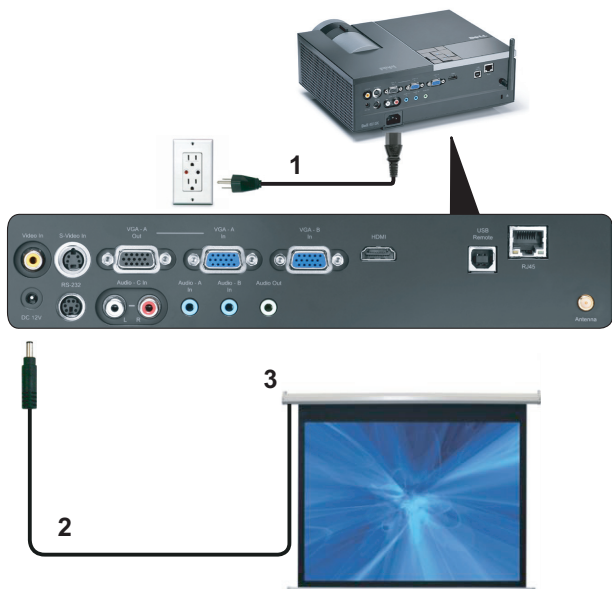

1	Napájecí kabel
2	Zástrčka 12V ss.
3	Automatické plátno



POZNÁMKA: Připojte automatické plátno k projektoru pomocí zástrčky 12 V ss. o rozměrech 1,7 mm (ID) x 4,00 mm (OD) x 9,5 mm (osa).

Zástrčka 12V ss.



Připojení komerčního ovladače RS232

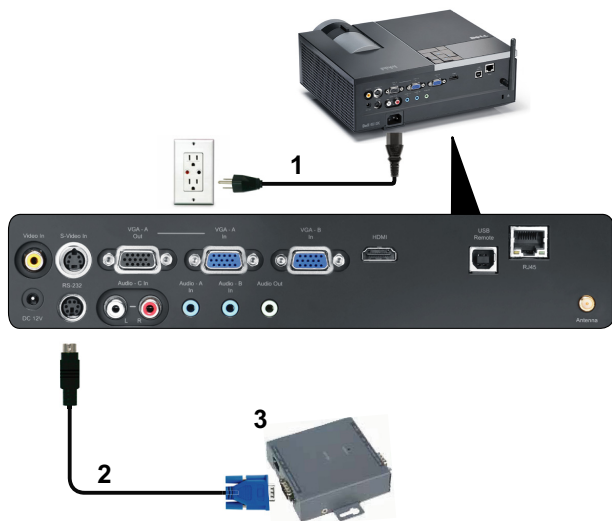

1	Napájecí kabel
2	Kabel RS232
3	Komerční ovladač RS232



POZNÁMKA: Kabel RS232 není dodán s projektorem. O možnostech získání kabelu se poraďte s odborným technikem.

Používání projektoru

Zapnutí projektoru

 **POZNÁMKA:** Zapněte projektor dříve, než zapnete zdroj signálu (počítač, DVD přehrávač atd.). Indikátor **Power (Napájení)** bude až do stisknutí modře blikat.

- 1 Sejměte kryt objektivu.
- 2 Zapojte napájecí kabel a příslušné kabely pro přenos signálu. Informace o zapojení projektoru najdete v části "Zapojení projektoru" na straně 9.
- 3 Stiskněte tlačítko **Power (Napájení)** (viz "Používání ovládacího panelu" na straně 27 informace o umístění tlačítka **Power (Napájení)**).
- 4 Zapněte zdroj signálu (počítač, DVD přehrávač atd.)
- 5 Připojte zdroj k projektoru pomocí vhodného kabelu. Pokyny pro připojení zdroje k projektoru viz "Zapojení projektoru" na straně 9.
- 6 Ve výchozí konfiguraci je vstupní zdroj projektoru nastaven na VGA-A. V případě nutnosti změňte vstupní zdroj.
- 7 Jestliže je připojeno více zdrojů signálu, použijte tlačítko **Source (Zdroj)** na dálkovém ovladači nebo na ovládacím panelu a zvolte požadovaný vstup. V části "Používání ovládacího panelu" na straně 27 a "Používání dálkového ovladače" na straně 29 jsou uvedeny pokyny pro vyhledání tlačítka **Source (Zdroj)**.

Vypnutí projektoru

 **UPOZORNĚNÍ:** Odpojte projektor ze sítě po provedení následujícího správného postupu vypínání.

- 1 Stiskněte tlačítko **Power (Napájení)**.

 **POZNÁMKA:** Na obrazovce se zobrazí zpráva „**Press Power Button to Turn off Projector (Vypněte projektor stisknutím tlačítka napájení)**“. Tato zpráva zmizí po 5 sekundách nebo ji můžete zrušit stisknutím tlačítka **Menu (Nabídka)**.

- 2 Stiskněte znovu tlačítko **Power (Napájení)**. Chladicí ventilátory poběží přibližně 120 sekund.

3 Chcete-li vypnout projektor rychle, stiskněte a podržte tlačítko Power (Napájení) po dobu 1 sekundy, když ventilátory chlazení projektoru ještě běží.

 **POZNÁMKA:** Před dalším zapnutím projektoru počkejte 60 sekund, aby se stabilizovala vnitřní teplota.

4 Odpojte napájecí kabel ze zásuvky a od projektoru.

Nastavení promítaného obrazu

Zvýšení projektoru

- 1 Stiskněte **Elevator (Polohovací)** tlačítko.
- 2 Zvedněte projektor do požadovaného zobrazovacího úhlu, poté uvolněte tlačítko a zajistěte podpěrnou nohu v požadované pozici.
- 3 Chcete-li jemně doladit zobrazovací úhel, použijte adjustační kolečko náklonu.

Snížení výšky projektoru

- 1 Stiskněte **Elevator (Polohovací)** tlačítko.
- 2 Snižte projektor, poté uvolněte tlačítko a zajistěte podpěrnou nohu v požadované pozici.



1	Polohovací tlačítko
2	Podpěrná noha (úhel náklonu: 0 až 9,5 stupně)
3	Adjustační kolečko náklonu

Nastavení přiblížení a zaostření obrazu

⚠ POZOR: Dříve než budete s projektorem pohybovat nebo než ho vložíte do přenosné brašny, ujistěte se, že objektiv přiblížení a podpěrná noha jsou zcela zasunuty. Vyhněte se tak poškození projektoru.

- 1 Chcete-li obraz přiblížit nebo oddálit, otáčejte páčkou přiblížení.
- 2 Otáčejte zaostřovacím kroužkem tak dlouho, až je obraz ostrý. Projektor dokáže zaostřit na vzdálenosti 3,94 až 32,81 stop (1,2 m až 10 m).



1	Páčka přiblížení
2	Zaostřovací kroužek

Nastavení velikosti promítaného obrazu

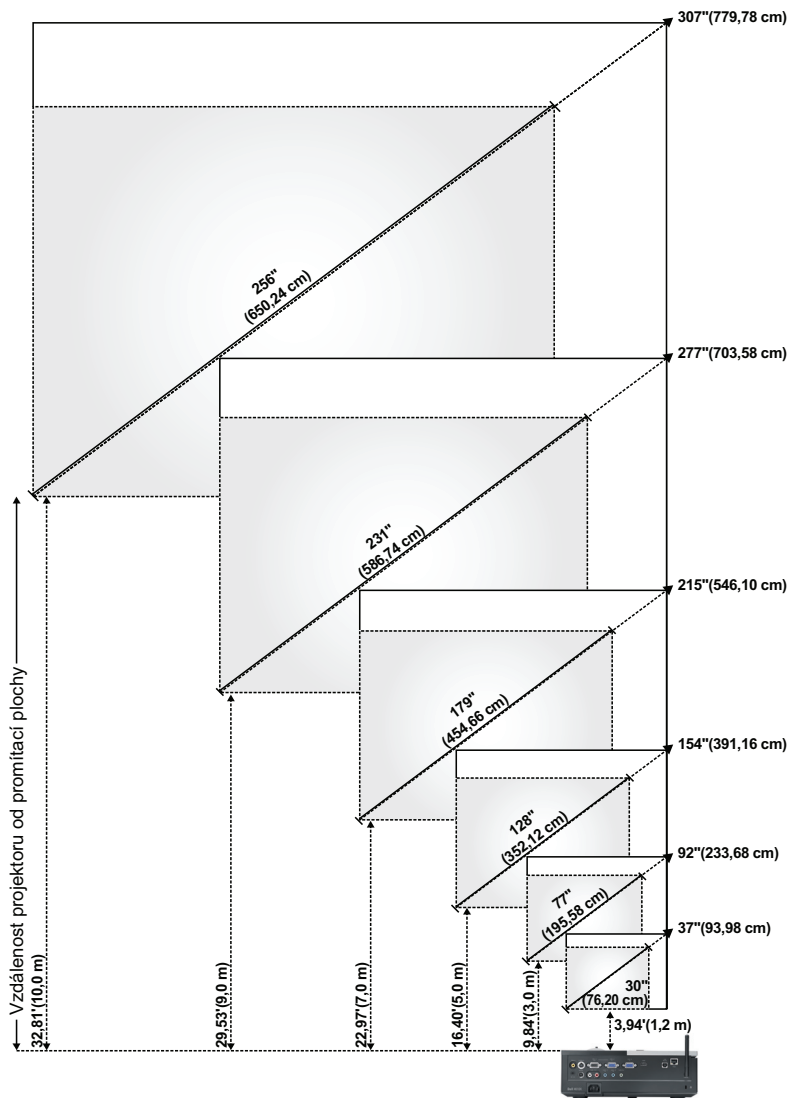

Obraz (diagonálně)	Max.	37" (93,98 cm)	92" (233,68 cm)	154" (391,16 cm)	215" (546,10 cm)	277" (703,58 cm)	307" (779,78 cm)
	Min.	30" (76,20 cm)	77" (195,58 cm)	128" (352,12 cm)	179" (454,66 cm)	231" (586,74 cm)	256" (650,24 cm)
Velikost obrazu	Max. (ŠxV)	29,53" X 22,05"	74,02" X 55,51"	123,23" X 92,13"	172,44" X 129,13"	221,65" X 166,14"	246,06" X 184,65"
		(75 cm X 56 cm)	(188 cm X 141 cm)	(313 cm X 234 cm)	(438 cm X 328 cm)	(563 cm X 422 cm)	(625 cm X 469 cm)
	Min. (ŠxV)	24,8" X 18,5"	61,42" X 46,06"	102,36" X 76,77"	143,70" X 107,48"	184,65" X 138,58"	205,12" X 153,94"
		(63 cm X 47 cm)	(156 cm X 117 cm)	(260 cm X 195 cm)	(365 cm X 273 cm)	(469 cm X 352 cm)	(521 cm X 391 cm)
Hd	Max.	25,59" (65 cm)	63,78" (162 cm)	106,30" (270 cm)	148,43" (377 cm)	190,94" (485 cm)	212,20" (539 cm)
	Min.	21,26" (54 cm)	53,15" (135 cm)	88,58" (225 cm)	123,62" (314 cm)	159,06" (404 cm)	176,77" (449 cm)
Vzdálenost		3,94' (1,2 m)	9,8' (3,0 m)	16,4' (5,0 m)	23,0' (7,0 m)	29,5' (9,0 m)	32,81' (10,0 m)
* Tento graf má pouze informativní charakter.							

Používání ovládacího panelu

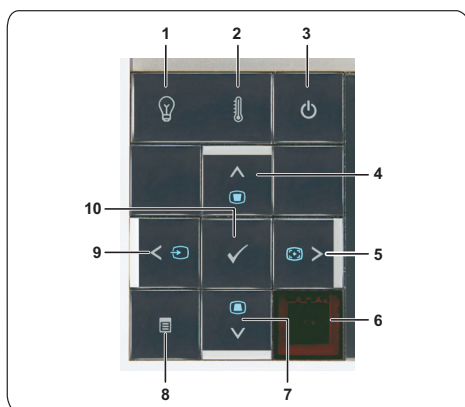

1 Indikátor problému s lampou LAMP

Jestliže oranžový indikátor LAMP (LAMP) svítí nebo bliká, pravděpodobně došlo k některému z následujících problémů:

- Končí užitná životnost lampy
- Modul lampy není správně nainstalován
- Došlo k selhání ovladače lampy
- Došlo k selhání barevného disku

Podrobnější informace najdete v částech "Odstraňování problémů s projektořem" na straně 79 a "Vodící signály" na straně 83.

2 Výstražný indikátor TEMP (TEPLOTA)







Jestliže oranžový indikátor TEMP (TEPLOTA) svítí nebo bliká, pravděpodobně došlo k některému z následujících problémů:

- Vnitřní teplota projektoru je příliš vysoká
- Došlo k selhání barevného disku

Podrobnější informace najdete v částech "Odstraňování problémů s projektořem" na straně 79 a "Vodící signály" na straně 83.





3 Napájení



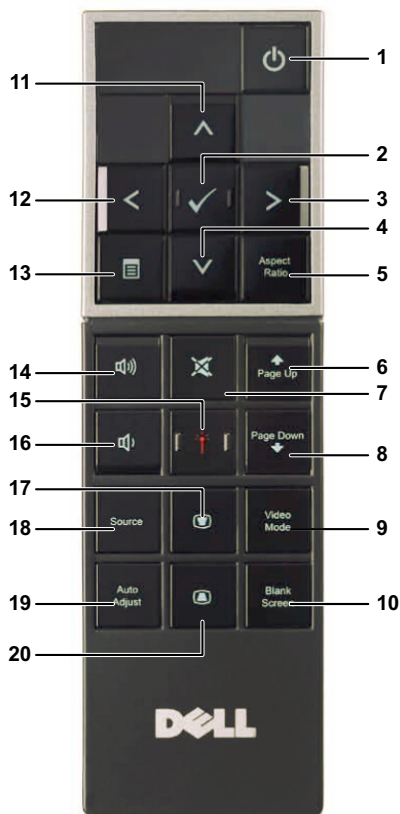









Slouží k zapnutí nebo vypnutí projektoru. Podrobnější informace najdete v částech "Zapnutí projektoru" na straně 22 a "Vypnutí projektoru" na straně 22.



4	Nahoru  / Úprava lichoběžníkového zkreslení	Stisknutím můžete procházet položky nabídky OSD (On-Screen Display). Upravuje zkreslení obrazu způsobené nakloněním projektoru (+40/-35 stupňů).
5	Vpravo  / Automatická úprava	Stisknutím můžete procházet položky nabídky OSD (On-Screen Display). Stisknutím tlačítka můžete synchronizovat projektor se vstupním zdrojem.
 POZNÁMKA: Auto Adjust (Automatická úprava) nefunguje, je-li zobrazena nabídka na obrazovce (OSD).		
6	Infračervený snímač	Nasměrujte dálkový ovladač na přijímač signálu IR a stiskněte tlačítko.
7	Dolů  / úprava lichoběžníkového zkreslení	Stisknutím můžete procházet položky nabídky OSD (On-Screen Display). Upravuje zkreslení obrazu způsobené nakloněním projektoru (+40/-35 stupňů).
8	Nabídka 	Stisknutím aktivujete nabídku OSD. K navigaci v rámci nabídky použijte směrová tlačítka a tlačítko Menu (Nabídka) .
9	Vlevo  / Zdroj	Stisknutím můžete procházet položky nabídky OSD (On-Screen Display). Stisknutím tlačítka můžete přepínat mezi analogovým zdrojem RGB, kompozitním zdrojem, komponentním zdrojem (YPbPr, prostřednictvím VGA), zdrojem HDMI a zdrojem S-video v případě, že je k projektoru připojeno více zdrojů signálu.
10	Enter 	Stisknutím tlačítka Enter potvrdíte výběr.

Používání dálkového ovladače



1	Napájení 	Slouží k zapnutí nebo vypnutí projektoru. Podrobnější informace najdete v částech "Zapnutí projektoru" na straně 22 a "Vypnutí projektoru" na straně 22.
2	Enter 	Stisknutím tlačítka Enter potvrdíte výběr.
3	Vpravo 	Stisknutím můžete procházet položky nabídky OSD (On-Screen Display).
4	Dolů 	Stisknutím můžete procházet položky nabídky OSD (On-Screen Display).
5	Poměr stran	Stisknutím změníte poměr stran zobrazeného obrazu.

6	O stránku nahoru 	Stisknutím tohoto tlačítka přejdete o stranu zpět.  POZNÁMKA: Chcete-li používat funkci O stránku nahoru, musí být připojen kabel USB.
7	Vypnutí zvuku 	Chcete-li vypnout nebo zapnout reproduktor projektoru, stiskněte tlačítka vypnutí zvuku.
8	O stránku dolů 	Stisknutím tohoto tlačítka přejdete na další stranu.  POZNÁMKA: Chcete-li používat funkci O stránku dolů, musí být připojen kabel USB.
9	Režim videa	Tento projektor má přednastavené konfigurace optimalizované pro zobrazování dat (snímky prezentace) nebo videa (filmy, hry atd.). Stisknutím tlačítka Video Mode (Režim videa) můžete přepínat mezi Presentation mode (Režim prezentace) , Bright mode (Jasný režim) , Movie mode (Filmový režim) , sRGB nebo Custom mode (Vlastní režim) . Aktuální zobrazovací režim zobrazíte jedním stisknutím tlačítka Video Mode (Režim videa) . Opětovným stisknutím tlačítka Video Mode (Režim videa) můžete přepínat mezi režimy.
10	Bez obrazu	Stisknutím skryjete/obnovíte obraz.
11	Nahoru 	Stisknutím můžete procházet položky nabídky OSD (On-Screen Display).
12	Vlevo 	Stisknutím můžete procházet položky nabídky OSD (On-Screen Display).
13	Nabídka 	Stisknutím aktivujete nabídku OSD.
14	Zvýšit hlasitost 	Stisknutím tohoto tlačítka hlasitost zvýšíte.
15	Laser 	Nasměrujte dálkový ovladač na promítací plochu a stisknutím a podržením tlačítka laseru aktivujte laserové světlo.  POZOR: Nedívejte se do zapnutého laserového bodu. Nesměřujte laserový paprsek do očí.
16	Snížit hlasitost 	Stisknutím tlačítka hlasitost snížíte.

17 Úprava lichoběžníkového zkreslení 	Upravuje zkreslení obrazu způsobené nakloněním projektoru (+40/-35 stupňů).
18 Zdroj	Slouží k přepínání mezi analogovým RGB signálem, kompozitním signálem, komponentním signálem (YPbPr, prostřednictvím VGA), signálem HDMI a signálem S-video.
19 Automatická úprava	Stisknutím tlačítka můžete synchronizovat projektor se vstupním zdrojem. Tlačítko Auto adjust (Automatická úprava) nefunguje, pokud je zobrazena nabídka OSD.
20 Úprava lichoběžníkového zkreslení 	Upravuje zkreslení obrazu způsobené nakloněním projektoru (+40/-35 stupňů).

Vložení baterií do dálkového ovladače

 **POZNÁMKA:** Nebudete-li dálkový ovladač delší dobu používat, vyjměte baterie.

1 Stiskněte jazýček a zvedněte víčko přihrádky baterií.



2 Identifikujte označení polarit (+/-) na bateriích.



3 Vložte baterie tak, aby jejich polarita odpovídala označení polarit v přihrádce baterií.

 **POZNÁMKA:** Nekombinujte různé typy baterií ani nepoužívejte nové a staré baterie dohromady.



4 Zasuňte víčko přihrádky baterií zpět.



Dosah dálkového ovladače

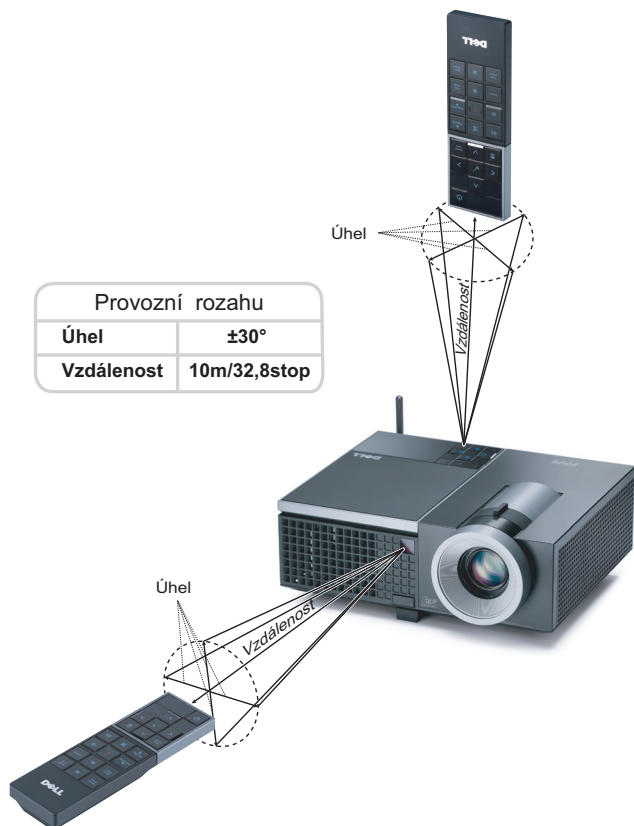

POZNÁMKA: Skutečný dosah se může mírně lišit od schématu. V případě vybitých baterií rovněž nebude možné řádně ovládat projektor pomocí dálkového ovladače.

Používání nabídky na obrazovce

- Projektor má mnohojazyčné nabídky na obrazovce (OSD), které lze zobrazit bez ohledu na to, zda je k dispozici vstupní zdroj.
- Chcete-li procházet karty v hlavní nabídce, stiskněte tlačítka nebo na ovládacím panelu projektoru nebo na dálkovém ovladači.
- Chcete-li přejít do podnabídky, stiskněte tlačítko na ovládacím panelu projektoru nebo na dálkovém ovladači.
- Chcete-li vybrat volbu, stiskněte tlačítka nebo na ovládacím panelu projektoru nebo na dálkovém ovladači. Barva se změní na tmavě modrou. Vybraná položka změní barvu na tmavě modrou.
- Pomocí tlačítek nebo na ovládacím panelu nebo na dálkovém ovladači upravte nastavení.
- Chcete-li přejít do hlavní nabídky, přejděte na kartu Back (Zpět) a stiskněte tlačítko na ovládacím panelu nebo na dálkovém ovladači.
- Chcete-li ukončit nabídku OSD, přejděte na kartu EXIT (Konec) a stiskněte tlačítko nebo stiskněte tlačítko **Menu (Nabídka)** na ovládacím panelu nebo na dálkovém ovladači.

Main Menu (Hlavní nabídka)



AUTO-ADJUST (AUTOMATICKÁ ÚPRAVA)

Funkce Auto Adjust (Automatická úprava) automaticky upravuje nastavení **Frequency (Frekvence)** a **Tracking (Stabilizace)** v režimu PC. Když probíhá automatická úprava, je zobrazena následující zpráva:

Please wait...

INPUT SELECT (VÝBĚR VSTUPU)

Nabídka Input Select (Výběr vstupu) umožňuje vybrat vstupní zdroj projektoru.

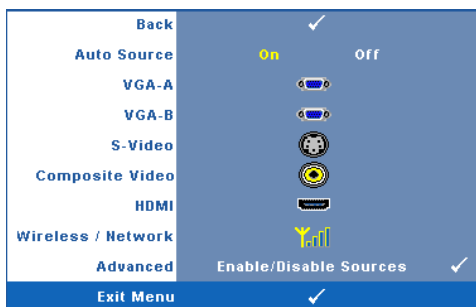

AUTO SOURCE (AUTOMATICKÉ VYHLEDÁVÁNÍ ZDROJOVÉHO SIGNÁLU)—Vyberete-li položku **Off (Vypnuto)** (výchozí), bude zvolen poslední vybraný vstupní signál. Stisknete-li tlačítko **Source (Zdroj)**, když je režim **Auto Source (Automatické vyhledávání zdrojového signálu)** nastaven na **Off (Vypnuto)**, můžete ručně vybrat vstupní signál. Volbou **On (Zapnuto)** zapnete autodetekci

dostupných vstupních signálů. Stisknete-li tlačítko **Source (Zdroj)**, když je projektor zapnutý, automaticky vyhledá další dostupný vstupní signál.

VGA-A—Při stisknutí tlačítka bude rozpoznán signál VGA-A.

VGA-B—Při stisknutí tlačítka bude rozpoznán signál VGA-B.

S-VIDEO—Při stisknutí tlačítka bude rozpoznán signál S-Video.

COMPOSITE VIDEO (KOMPOZITNÍ VIDEO)—Při stisknutí tlačítka bude rozpoznán signál kompozitního videa.

HDMI—Při stisknutí tlačítka bude rozpoznán signál HDMI.

WIRELESS / NETWORK (BEZDRÁT / SÍŤ)—Položka Wireless and Network (Bezdrát a síť) musí být nastavena na **On (Zapnuto)**. Viz strana 43. Stisknutím přejděte na obrazovku bezdrátového průvodce projektoru.

ADVANCED (UPŘESNIT)—Stisknutím tlačítka aktivujete nabídku Input Select Advanced (Upřesnit výběr vstupu).

INPUT SELECT ADVANCED (UPŘESNIT VÝBĚR VSTUPU)

Nabídka Input Select Advanced (Upřesnit výběr vstupu) umožňuje aktivovat nebo deaktivovat vstupní zdroje.

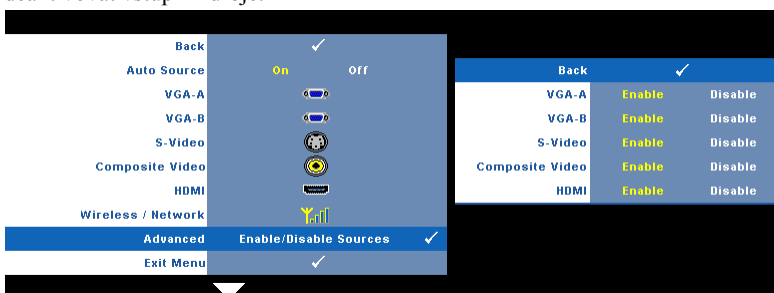

VGA-A—Pomocí a aktivujete nebo deaktivujete vstup VGA-A.

VGA-B—Pomocí a aktivujte nebo deaktivujte vstup VGA-B.

S-VIDEO—Pomocí a aktivujte nebo deaktivujte vstup S-Video.

COMPOSITE VIDEO (KOMPOZITNÍ VIDEO)—Pomocí a aktivujte nebo deaktivujte vstup kompozitního videa.

HDMI—Pomocí a aktivujte nebo deaktivujte vstup HDMI.

 — **POZNÁMKA:** Nelze deaktivovat aktuální zdroj vstupu. Vždy musí být aktivovány minimálně dva zdroje vstupu.

PICTURE (OBRAZ; v režimu PC)

Pomocí nabídky **Picture (Obraz)** můžete upravit nastavení zobrazení projektoru. Nabídka Picture (Obraz) obsahuje následující volby:

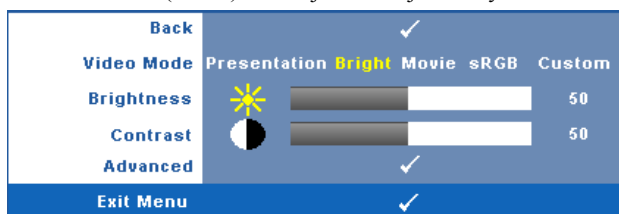

VIDEO MODE (REŽIM VIDEA)—Umožňuje optimalizovat zobrazený obraz: **Presentation (Prezentace)**, **Bright (Jasný)**, **Movie (Film)**, **sRGB (poskytuje přesnější podání barev)** a **Custom (Uživatelský)** (vlastní nastavení).

 **POZNÁMKA:** Jestliže upravitte nastavení **Brightness (Jas)**, **Contrast (Kontrast)**, **Saturation (Sytost)**, **Sharpness (Ostrost)**, **Tint (Odstín)** a **Advanced (Upřesnit)**, projektor se automaticky přepne do režimu nastavení **Custom (Uživatelský)**.

JAS—Tlačítka a upravte jas obrazu.

CONTRAST (KONTRAST)—Tlačítka a upravte kontrast zobrazení.

ADVANCED (UPŘESNIT)—Stisknutím aktivujte nabídku **Picture Advance (Upřesnit nastavení obrazu)**. Viz "PICTURE ADVANCED (UPŘESNIT NASTAVENÍ OBRAZU)" na straně 38.

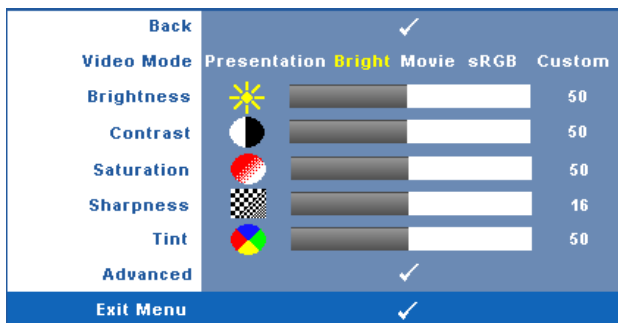

PICTURE (OBRAZ; v režimu Video)

Pomocí nabídky **Picture (Obraz)** můžete upravit nastavení zobrazení vašich projektorů. Nabídka Picture (Obraz) obsahuje následující volby:







VIDEO MODE (REŽIM VIDEO)—Umožňuje optimalizovat zobrazený obraz: **Presentation (Prezentace)**, **Bright (Jasný)**, **Movie (Film)**, **sRGB (poskytuje přesnější podání barev)** a **Custom (Uživatelský)** (vlastní nastavení).



 **POZNÁMKA:** Jestliže upravíte nastavení **Brightness (Jas)**, **Contrast (Kontrast)**, **Saturation (Sytost)**, **Sharpness (Ostrost)**, **Tint (Odstín)** a **Advanced (Upřesnit)**, projektor se automaticky přepne do režimu nastavení **Custom (Uživatelský)**.

BRIGHTNESS (JAS)—Tlačítka  a  upravte jas obrazu.

CONTRAST (KONTRAST)—Tlačítka  a  upravte kontrast zobrazení.

SATURATION (SYTOST)—Umožňuje upravit zdroj obrazu videa od černobílého až po sytě barevný. Stisknutím tlačítka  snížíte nasycení barev v obraze a stisknutím tlačítka  zvýšíte nasycení barev v obraze.

SHARPNESS (OSTROST)—Stisknutím tlačítka  snížíte ostrost a stisknutím tlačítka  ostrost zvýšíte.

TINT (ODSTÍN)—Stisknutím tlačítka  zvýšíte množství zelené v obraze a stisknutím tlačítka  zvýšíte množství červené (k dispozici pouze pro signál NTSC).

ADVANCED (UPŘESNIT)—Stisknutím  aktivujte nabídku **Picture Advance (Upřesnit nastavení obrazu)**. Viz „PICTURE ADVANCED (UPŘESNIT NASTAVENÍ OBRAZU)“ níže.

 **POZNÁMKA:** Nastavení **Saturation (Sytost)**, **Sharpness (Ostrost)** a **Tint (Odstín)** jsou k dispozici pouze, když je zdrojem vstupu kompozitní video nebo S-Video.

PICTURE ADVANCED (UPŘESNIT NASTAVENÍ OBRAZU)

Pomocí nabídky Picture Advanced (Upřesnit nastavení obrazu) můžete upravit nastavení zobrazení projektoru. Nabídka Picture Advanced (Upřesnit nastavení obrazu) obsahuje následující volby:

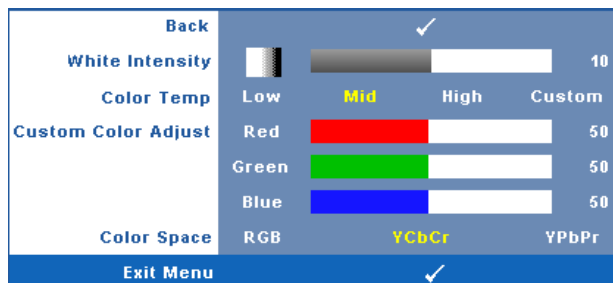

WHITE INTENSITY (INTENZITA BÍLÉ)—Tlačítka a upravte intenzitu bílé.

COLOR TEMP (TEPLOTA BAREV)—Umožňuje upravit teplotu barev. Čím je teplota barev vyšší, tím obraz vypadá chladnější; čím je teplota barev nižší, tím obraz vypadá teplejší. Po nastavení hodnot v nabídce **Color Adjust (Úpravy barev)** je aktivován režim Custom (Uživatelský). Hodnoty jsou uloženy v režimu Custom (Uživatelský).

CUSTOM COLOR ADJUST (ÚPRAVY UŽIVATELSKÝCH BAREV)—Umožňuje ručně upravovat červenou, zelenou a modrou barvu.



COLOR SPACE (BAREVNÝ PROSTOR)—Umožňuje vybrat barevný prostor, k dispozici jsou následující možnosti: RGB, YCbCr a YPbPr.

DISPLAY (ZOBRAZENÍ; v režimu PC)

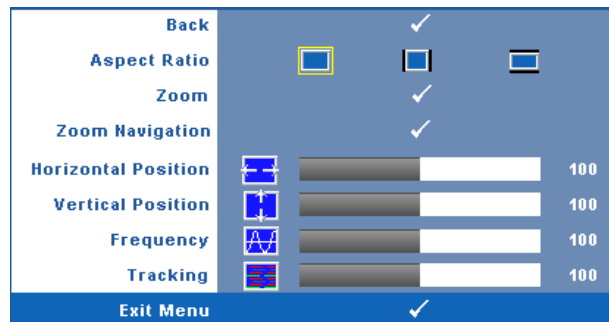
Pomocí nabídky **Display (Zobrazení)** můžete upravit nastavení zobrazení projektoru. Nabídka Picture (Obraz) obsahuje následující volby:



ASPECT RATIO (POMĚR STRAN)—Výběrem formátu umožňuje zvolit vzhled obrazu.

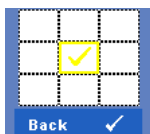

-  Original (Původní) — udržuje poměr stran promítaného obrazu podle formátu vstupního signálu.
-  4:3 — zdroj bude upraven tak, aby odpovídal obrazu a bude promítán jako obraz 4:3.
-  Wide (Širokoúhlý) — zdroj bude upraven tak, aby odpovídal šířce obrazu a bude promítán jako širokoúhlý obraz.



ZOOM—Stisknutím  aktivujete nabídku **Zoom**.

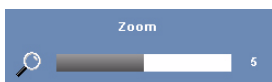



Vyberte část, kterou chcete zvětšit, a stisknutím tlačítka  zobrazte zvětšený obraz.





Upravte zvětšení obrazu stisknutím  nebo  a stisknutím  zvětšíte.



ZOOM NAVIGATION (NAVIGACE ZOOMU)—Stisknutím  aktivujete nabídku **Zoom Navigation (Navigace zoomu)**.

Pomocí     procházejte promítací plochu.

HORIZONTAL POSITION (HORIZONTÁLNÍ POZICE)—Stisknutím tlačítka  posuňte obraz vlevo a stisknutím tlačítka  posuňte obraz vpravo.

VERTICAL POSITION (VERTIKÁLNÍ POZICE)—Stisknutím tlačítka  posuňte obraz dolů a stisknutím tlačítka  posuňte obraz nahoru.

FREQUENCY (FREKVENCE)—Umožňuje změnit frekvenci zobrazovaných dat frekvenci grafické karty počítače. Pokud vidíte blikající vertikální vlnu, použijte nastavení **Frequency (Frekvence)** k minimalizování pruhů. Jedná se pouze o přibližné nastavení.

TRACKING (STABILIZACE)—Synchronizuje časování obrazu s časováním grafické karty. Pokud máte dojem, že je obraz nestabilní nebo kmitá, použijte k nápravě funkci **Tracking (Stabilizace)**. Jedná se o jemné doladění.

DISPLAY (ZOBRAZENÍ; v režimu Video)

Pomocí nabídky **Display (Zobrazení)** můžete upravit nastavení zobrazení projektoru. Nabídka Picture (Obraz) obsahuje následující volby:



ASPECT RATIO (POMĚR STRAN)—Výběrem formátu umožňuje zvolit vzhled obrazu.

- Original (Původní) — udržuje poměr stran promítaného obrazu podle formátu vstupního signálu.
- 4:3 — zdroj bude upraven tak, aby odpovídal obrazu a bude promítán jako obraz 4:3.
- Wide (Širokoúhlý) — zdroj bude upraven tak, aby odpovídal šířce obrazu a bude promítán jako širokoúhlý obraz.

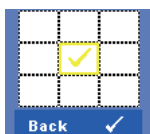

ZOOM—Stisknutím aktivujte nabídku **Zoom**.

Vyberte část, kterou chcete zvětšit, a stisknutím tlačítka zobrazte zvětšený obraz.

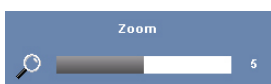

Upravte zvětšení obrazu stisknutím nebo a stisknutím zvětšete.



ZOOM NAVIGATION (NAVIGACE ZOOMU)—Stisknutím aktivujte nabídku **Zoom Navigation (Navigace zoomu)**.

Pomocí procházejte promítací plochu.

LAMP (LAMP A)

Pomocí nabídky **Lamp (Lampa)** můžete upravit nastavení zobrazení vašich projektorů. Nabídka Lamp (Lampa) obsahuje následující volby:

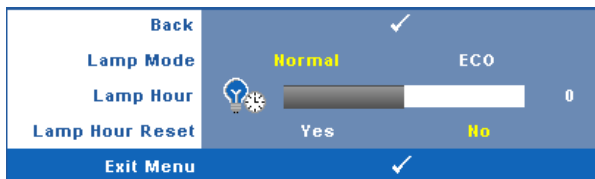

LAMP MODE (REŽIM LAMPY)—Umožňuje vybrat mezi normálním a úsporným režimem.

Normální režim funguje na plný výkon. Úsporný režim funguje na nižší výkon, což může prodloužit životnost lampy, zajistit tišší chod projektoru a tlumenější světelný výkon na promítací ploše.

LAMP HOUR (HODINY LAMPY)—Zobrazuje dobu, po kterou byla lampa v provozu od posledního vynulování počítadla.

LAMP HOUR RESET (RESETOVÁNÍ HODIN LAMPY)—Výběrem **Yes (Ano)** resetujete počítadlo lampy.

SET UP (NASTAVENÍ)



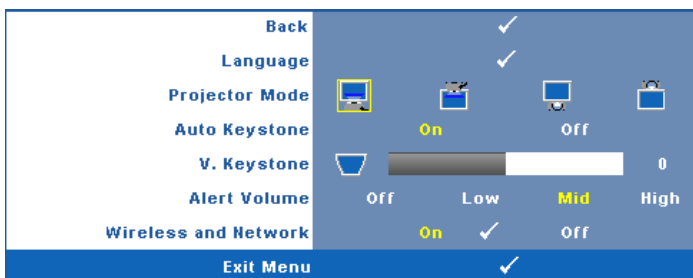

Nabídka Set Up (Nastavení) umožňuje konfigurovat nastavení Language (Jazyk), Projector Mode (Režim projektoru), Keystone (Korekce lichoběžníkového zkreslení), Alert Volume (Hlasitost upozornění) a Wireless and Network (Bezdrát a síť).



LANGUAGE (JAZYK)—Umožňuje nastavit jazyk nabídky OSD. Stisknutím  aktivujete nabídku **Language (Jazyk)**.



PROJECTOR MODE (REŽIM PROJEKTORU)—Umožňuje vybrat režim projektoru v závislosti na jeho umístění.

-  Front Projection-Desktop (Zepředu – stolní provedení) – toto je výchozí volba.
-  Front Projection-Ceiling Mount (Zepředu – montáž na strop) – zobrazení je směrově obráceno podle osy y pro případ, kdy je zařízení zavěšeno na stropě.
-  Rear Projection-Desktop (Zezadu – stolní provedení) – zobrazení je směrově obráceno pro projekci ze zadu na průsvitné plátno.
-  Rear Projection-Ceiling Mount (Zezadu – montáž na strop) – zobrazení je směrově obráceno podle osy x i y. Můžete promítat ze zadu na průsvitné plátno z projektoru zavěšeného na stropě.

AUTO KEYSTONE (AUTOMATICKÁ ÚPRAVA LICHOBĚŽNÍKOVÉHO ZKRESLENÍ)—Výběrem možnosti **On (Vypnuto)** aktivujete automatickou korekci svislé deformace obrazu způsobené nakloněním projektoru.

V. KEYSTONE (OPRAVA LICHOBĚŽNÍKOVÉHO ZKRESLENÍ)—Ručně upravte vertikální zkreslení obrazu způsobené nakláněním projektoru.

ALERT VOLUME (HLASITOST UPOZORNĚNÍ)—Umožňuje nastavit hlasitost signálu upozornění (Off (Vypnuto), Low (Nízká), Mid (Střední) nebo High (Vysoká)) pro zapnutí/vypnutí, varování a příkazová tlačítka.

WIRELESS AND NETWORK (BEZDRÁT A SÍŤ)—Výběrem **On (Zapnuto)** aktivujete bezdrátovou a síťovou funkci. Stisknutím nakonfigurujete nastavení **Wireless and Network (Bezdrát a síť)**.

WIRELESS AND NETWORK (BEZDRÁT A SÍŤ)

Nabídka Wireless and Network (Bezdrát a síť) umožňuje konfigurovat nastavení síťového připojení.

Back	✓
DHCP	On <input checked="" type="checkbox"/> Off <input type="checkbox"/>
IP Address	192 . 168 . 4 . 137
Subnet Mask	255 . 255 . 255 . 0
Gateway	192 . 168 . 4 . 137
DNS	192 . 168 . 1 . 4
Store	✓
Wireless	Connect <input checked="" type="checkbox"/> Disconnect <input type="checkbox"/>
Reset	✓
Exit Menu	✓

DHCP—Jestliže v síti, ke které je projektor připojen, existuje server DHCP, když vyberete **DHCP On (DHCP zapnuto)**, bude adresa IP přidělována automaticky. Jestliže je **DHCP Off (Vypnuto)**, ručně nastavte položky **IP Address (Adresa IP)**, **Subnet Mask (Maska podsítě)** a **Gateway (Brána)**. Pomocí vyberte číslo **IP Address (Adresa IP)**, **Subnet Mask (Maska podsítě)** a **Gateway (Brána)**. Zadááním **Enter** potvrďte jednotlivá čísla a potom nastavte další položku pomocí .

IP ADDRESS (ADRESA IP)—Automaticky nebo ručně přidělená adresa IP projektoru připojenému k síti.

SUBNET MASK (MASKA PODSÍTĚ)—Nakonfigurujte masku podsítě síťového připojení.

GATEWAY (BRÁNA)—Konfigurujete-li toto nastavení ručně, zjistěte si adresu brány u vašeho správce sítě/systemu.

DNS—Konfigurujete-li toto nastavení ručně, zjistěte si adresu serveru DNS u vašeho správce sítě/systemu.

STORE (ULOŽIT)—Stisknutím uložíte změny provedené v nastavení konfigurace sítě.

WIRELESS (BEZDRÁT)—Výchozí je **Connect (Připojit)**. Výběrem **Disconnect (Odpojit)** deaktivujete bezdrátové připojení a bude používáno pouze připojení k místní síti LAN.

 **POZNÁMKA:** Pro bezdrátové připojení doporučujeme používat výchozí nastavení.

RESET (RESETOVAT)—Stisknutím tlačítka resetujte síťovou konfiguraci.

INFORMATION (INFORMACE)

V nabídce Information (Informace) se zobrazují aktuální nastavení projektoru.





Back	✓
Model Name	4610X WIRELESS PLUS
Input Source	ANALOG RGB 1024X768 60Hz
Operating Hour	10 hr
PPID	CN-0U812M-S0081-46B-0208
IP Address	192.168.4.137
SSID	DELL 4610X Projector
Exit Menu	✓

OTHERS (OSTATNÍ)

Nabídka Others (Ostatní) umožňuje měnit nastavení Menu (Nabídka), Screen (Obrazovka), Audio (Zvuk), Power (Napájení), Security (Zabezpečení) a Closed Caption (Skruté titulky) (pouze pro NTSC). Rovněž můžete provést Test Pattern (Testovací vzor) a Factory Reset (Obnovení nastavení výrobce).

Back	✓
Menu Settings	✓
Screen Settings	✓
Audio Settings	✓
Power Settings	✓
Security Settings	✓
Closed Caption	On ✓ Off
Test Pattern	Off 1 ✓ 2 ✓
Factory Reset	✓
Exit Menu	✓

MENU SETTINGS (NASTAVENÍ NABÍDKY)—Výběrem a stisknutím  aktivujete nastavení nabídky. Nastavení nabídky obsahuje následující možnosti:

Back	✓
Menu Position	 
Menu Transparency	 0
Menu Timeout	 20
Menu Lock	On Off
Exit Menu	✓

MENU POSITION (UMÍSTĚNÍ NABÍDKY)—Umožňuje měnit polohu nabídky OSD na promítací ploše.

MENU TRANSPARENCY (PRŮHLEDNOST NABÍDKY)—Umožňuje změnit úroveň průhlednosti pozadí OSD.

MENU TIMEOUT (INTERVAL NABÍDKY)—Umožňuje nastavit interval ukončení nabídky OSD. Ve výchozím nastavení nabídka OSD zmizí po 20 sekundách nečinnosti.

MENU LOCK (ZÁMEK NABÍDKY)—Vyberte možnost **On (Zapnuto)** k zapnutí funkce Menu Lock (Zámek nabídky) a skrytí nabídky OSD. Chcete-li vypnout funkci Menu Lock (Zámek nabídky), vyberte položku **OFF (Vypnuto)**. Chcete-li funkci Menu Lock (Zámek nabídky) deaktivovat a skrýt nabídku OSD, stiskněte a podržte tlačítko **Menu (Nabídka)** na ovládacím panelu nebo dálkovém ovladači po dobu 15 sekund a potom funkci deaktivujte.

SCREEN SETTINGS (NASTAVENÍ OBRAZOVKY)—Výběrem a stisknutím  aktivujte nastavení obrazovky. Nabídka nastavení obrazovky obsahuje následující možnosti:



CAPTURE SCREEN (SNÍMEK OBRAZOVKY)—Výběrem a stisknutím  provedte kopii obrazovky; na obrazovce se zobrazí následující zpráva.

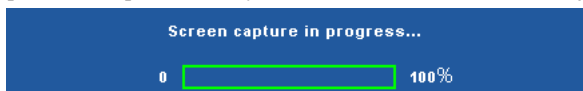

 **POZNÁMKA:** Chcete-li digitalizovat celý obraz, musí mít vstupní signál připojený k projektoru rozlišení 1024 x 768.

SCREEN (OBRAZOVKA)—Výběrem **Dell** bude logo Dell použito jako tapeta. Výběrem **Captured (Digitalizované)** nastavte digitalizovaný snímek jako tapetu.

RESET (RESETOVAT)—Výběrem a stisknutím  odstraní digitalizovaný snímek a obnovíte výchozí nastavení.

AUDIO SETTINGS (NASTAVENÍ ZVUKU)—Výběrem a stisknutím změníte nastavení zvuku. Nabídka nastavení zvuku obsahuje následující možnosti:

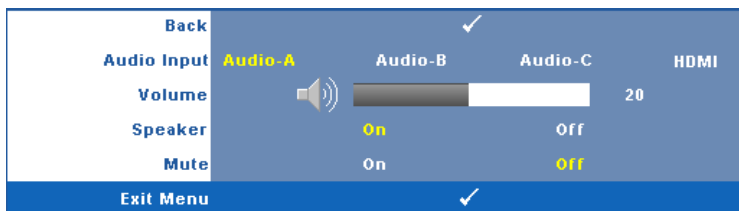

AUDIO INPUT (VSTUP ZVUKU)—Výberte zdroj vstupu zvuku z následujících možností: Audio-A, Audio-B, Audio-C a HDMI.

VOLUME (HLASITOST)—Stisknutím tlačítka hlasitost snížíte a stisknutím tlačítka hlasitost zvýšíte.

SPEAKER (REPRODUKTOR)—Výběrem možnosti **On (Zapnuto)** aktivujete reproduktor. Výběrem možnosti **Off (Vypnuto)** deaktivujete reproduktor.

MUTE (ZTLUMIT)—Umožňuje ztlumit vstupního a výstupního zvuku.

POWER SETTINGS (NASTAVENÍ SPOTŘEBY)—Výběrem a stisknutím aktivujete nastavení spotřeby. Nabídka nastavení spotřeby obsahuje následující možnosti:

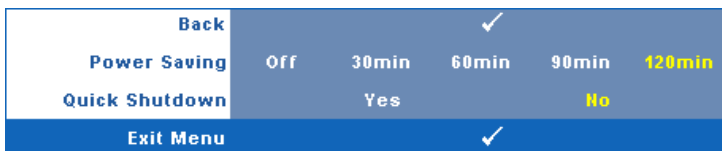



POWER SAVING (ÚSPORNÝ REŽIM)—Výběrem **Off (Vypnuto)** deaktivujete úsporný režim. Ve výchozí konfiguraci je projektor nastaven tak, aby po 120 minutách nečinnosti přešel do úsporného režimu. 60 sekund před přepnutím do úsporného režimu se zobrazí varování a odpočítávání. Chcete-li ukončit úsporný režim, během odpočítávání stiskněte libovolné tlačítko.

Rovněž můžete nastavit odlišnou dobu přechodu do úsporného režimu. Doba přechodu do úsporného režimu je interval, po který má projektor čekat na signál. Úsporný režim lze nastavit na 30, 60, 90 nebo 120 minut.

Pokud v tomto intervalu není rozpoznán žádný vstupní signál, projektor vypne lampu a přejde do úsporného režimu. Pokud v tomto intervalu je rozpoznán vstupní signál, projektor se automaticky zapne. Pokud není rozpoznán žádný vstupní signál do dvou hodin během úsporného režimu, projektor se přepne z úsporného režimu na režim vypnutí. Projektor můžete zapnout stisknutím vypínače.

QUICK SHUTDOWN (RYCHLÉ VYPNUTÍ)—Výběrem možnosti **Yes (Ano)** vypnete projektor jediným stisknutím tlačítka **Power (Napájení)**. Tato funkce umožňuje rychle vypnout projektor zvýšením rychlosti ventilátoru. Během rychlého vypínání může docházet k mírně zvýšenému hluku.

 **POZNÁMKA:** Před dalším zapnutím projektoru počkejte 60 sekund, aby se stabilizovala vnitřní teplota. Jestliže se pokusíte projektor ihned zapnout, bude spouštění trvat déle. Ventilátor projektoru poběží přibližně 30 sekund na plné otáčky, aby se stabilizovala vnitřní teplota.

SECURITY SETTINGS (BEZPEČNOSTNÍ NASTAVENÍ)—Výběrem a stisknutím  aktivujete nastavení zabezpečení. Nabídka nastavení zabezpečení umožňuje aktivovat a nastavit ochranu heslem.

Back	✓
Enable	Off
Delete	
Change Password	✓
Exit Menu	✓

PASSWORD (HESLO)—Je-li ochrana heslem aktivována, po připojení napájecího kabelu do elektrické zásuvky a zapnutí projektoru se zobrazí obrazovka Password Protect (Ochrana heslem) s výzvou k zadání hesla. Standardně je tato funkce deaktivována. Tuto funkci můžete aktivovat výběrem **Enabled (Aktivováno)**. Pokud bylo již dříve nastaveno heslo, nejdříve zadejte heslo a vyberte funkci. Tato funkce ochrany heslem bude aktivována při příštím zapnutí projektoru. Jestliže tuto funkci aktivujete, po zapnutí projektoru budete vyzváni k zadání hesla:

1 První výzva k zadání hesla:

- a Přejděte do nabídky **Others (Ostatní)**, stiskněte tlačítko  a nastavením položky **Password (Heslo)** na **Enable (Aktivovat)** aktivujete nastavení hesla.

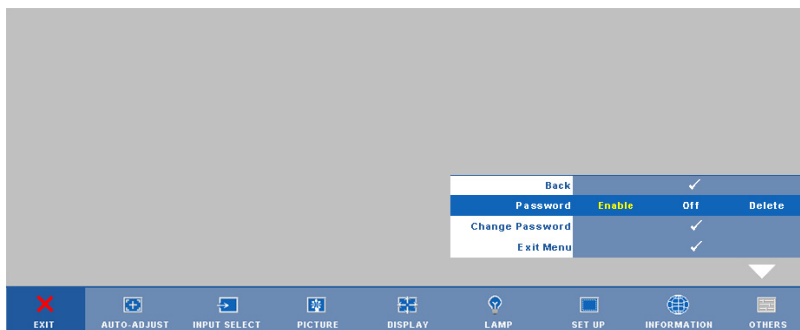

- b Po aktivaci funkce hesla se zobrazí místní okno, do kterého zadáte 4místné číslo z obrazovky a stisknete tlačítko .

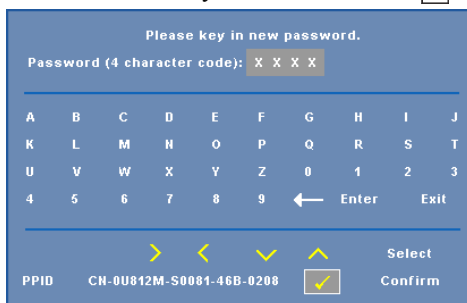

Please key in new password.

Password (4 character code): X X X X

A	B	C	D	E	F	G	H	I	J
K	L	M	N	O	P	Q	R	S	T
U	V	W	X	Y	Z	0	1	2	3
4	5	6	7	8	9	←	Enter	Exit	

PPID CN-0U812M-50081-46B-0208  Select Confirm

- c Opětovným zadáním hesla heslo potvrdíte.
- d Pokud bylo heslo úspěšně ověřeno, získáte přístup ke všem funkcím a nástrojům projektoru.
- 2 Zadáte-li nesprávné heslo, máte dva další pokusy. Po třech neúspěšných pokusech se projektor automaticky vypne.
-  **POZNÁMKA:** Pokud heslo zapomenete, obraťte se na společnost DELL™ nebo kvalifikované servisní středisko.
- 3 Chcete-li deaktivovat funkci hesla, vyberte **Off (Vypnuto)**.
- 4 Chcete-li odstranit heslo, vyberte **Delete (Odstranit)**.

CHANGE PASSWORD (ZMĚNA HESLA)—Zadejte původní heslo, potom zadejte nové heslo a znovu je potvrďte.

Please key in the original password.

Password (4 character code): X X X X

A	B	C	D	E	F	G	H	I	J
K	L	M	N	O	P	Q	R	S	T
U	V	W	X	Y	Z	0	1	2	3
4	5	6	7	8	9	←	Enter	Exit	

> < ✓ ⬆ Select
 PPID CN-0U842M-S0081-46B-0208 Confirm

Please key in new password.

Password (4 character code): X X X X

A	B	C	D	E	F	G	H	I	J
K	L	M	N	O	P	Q	R	S	T
U	V	W	X	Y	Z	0	1	2	3
4	5	6	7	8	9	←	Enter	Exit	

> < ✓ ⬆ Select
 PPID CN-0U842M-S0081-46B-0208 Confirm

Please key in new password again.

Password (4 character code): X X X X

A	B	C	D	E	F	G	H	I	J
K	L	M	N	O	P	Q	R	S	T
U	V	W	X	Y	Z	0	1	2	3
4	5	6	7	8	9	←	Enter	Exit	





> < ✓ ⬆ Select
 PPID CN-0U842M-S0081-46B-0208 Confirm

CLOSED CAPTION (SKRYTÉ TITULKY)—Výběrem **On (Zapnuto)** aktivujete skryté titulky a aktivujete nabídku skrytých titulků. Vyberte odpovídající možnost skrytých titulků: CC1, CC2, CC3 a CC4.

Back				✓
Select	CC1	CC2	CC3	CC4
Exit Menu				✓

 **POZNÁMKA:** Možnost skrytých titulků je k dispozici pouze pro NTSC.

TEST PATTERN (TESTOVACÍ VZOR)—Testovací vzor slouží k testování zaostření a rozlišení.

Nastavení **Test Pattern (Testovací vzor)** můžete aktivovat nebo deaktivovat výběrem **Off (Vypnuto)**, **1** nebo **2**. **Test Pattern 1 (Testovací vzor 1)** můžete rovněž vyvolat stisknutím a podržením tlačítek  a  na ovládacím panelu současně po dobu 2 sekund. Testovací vzor 2 můžete rovněž vyvolat stisknutím a podržením tlačítek  a  na ovládacím panelu současně po dobu 2 sekund.

Test Pattern 1 (Testovací vzor 1):

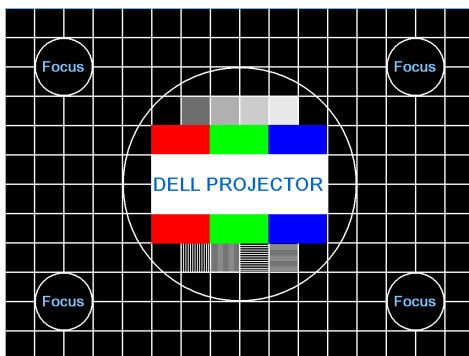

Test Pattern 2 (Testovací vzor 2):



FACTORY RESET (OBNOVENÍ NASTAVENÍ VÝROBCE) —Výběrem a stisknutím  obnovíte výchozí hodnoty všech nastavení, zobrazí následující varování.



Obnovené položky zahrnují jednak nastavení počítačových zdrojů, jednak nastavení zdrojů obrazu.

Instalace bezdrátových sítí



POZNÁMKA: Váš počítač musí splňovat následující minimální nároky na systém:

Operační systém:

- Windows

Microsoft Windows 2000 s aktualizací SP4 nebo novější, Windows XP Home nebo Professional s aktualizací SP2 32bitové (doporučeno) a Windows Vista 32bitové

- MAC

MacBook a vyšší, MacOS 10.5 a vyšší

Minimální hardware:

a Procesor Intel Pentium III-800 MHz (nebo výkonnější)

b Je vyžadováno 256 MB paměti RAM, doporučeno 512 MB nebo více.

c 10 MB volného místa na pevném disku

d Doporučeno zobrazovací zařízení Super VGA podporující rozlišení 800 x 600 High Color (16 bitů) nebo vyšší (PC a monitor)

e Ethernetový adaptér (10 / 100 b/s) pro ethernetové připojení

f Podporovaný adaptér WLAN pro připojení WLAN (libovolné zařízení 802.11b nebo 802.11g Wi-Fi kompatibilní s NDIS)

Webový prohlížeč

Microsoft Internet Explorer 6.0 nebo 7.0 (doporučeno), Firefox 1.5 nebo 2.0 a Safari 3.0 a vyšší

Aby bylo možné používat projektor bezdrátově, je třeba provést následující kroky:

- 1 Nainstalujte bezdrátovou anténu. Viz "Instalace antény" na straně 10.
- 2 Aktivujte bezdrátové připojení v projektoru. Viz "WIRELESS AND NETWORK (BEZDRÁT A SÍŤ)" na straně 43.
- 3 Nastavte nabídku Input Select (Výběr vstupu) na **Wireless / Network (Bezdrát / síť)**. Viz "INPUT SELECT (VÝBĚR VSTUPU)" na straně 35. Zobrazí se **Wireless Guide Screen (Obrazovka bezdrátového průvodce)** (viz níže).

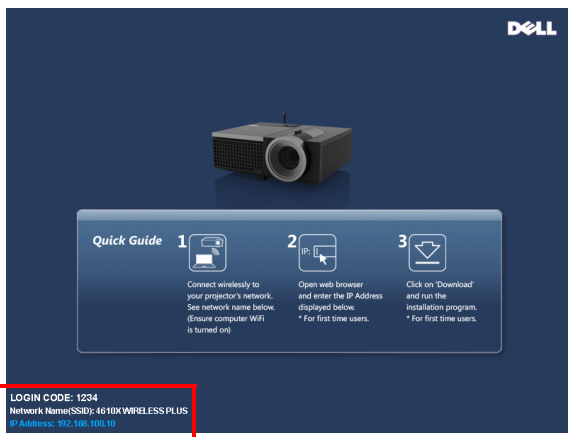

- 4 Poznamenejte si **LOGIN CODE (PŘIHLAŠOVACÍ HESLO)**, **NETWORK NAME (SÍŤOVÝ NÁZEV) (SSID)** a **IP ADDRESS (ADRESA IP)**. Tyto údaje budete potřebovat pro pozdější přihlášení.
- 5 Připojte počítač k síti **4610X WIRELESS PLUS**.

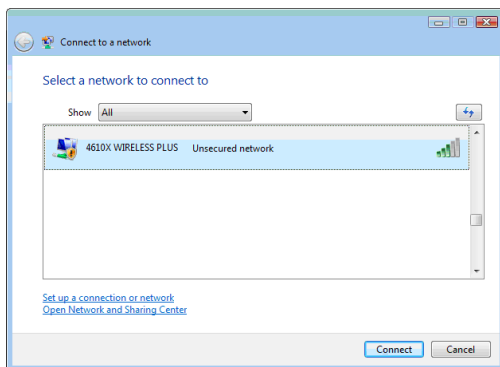



POZNÁMKA:

- Počítač musí být vybaven funkcí bezdrátové sítě pro rozpoznání připojení.
- Když se připojíte k síti **4610X WIRELESS PLUS**, ztratíte bezdrátové připojení k ostatním bezdrátovým sítím.

- 6 Spust'ete internetový prohlížeč. Budete automaticky přesměrováni na webovou stránku **4610X WIRELESS PLUS Web Management**.



POZNÁMKA: Pokud se tato webová stránka nezobrazí automaticky, zadejte adresu IP poznamenanou z obrazovky projektoru, do adresního řádku prohlížeče.

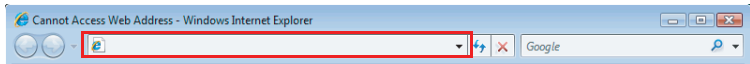

- 7 Otevře se stránka 4610X WIRELESS PLUS Web Management. Při prvním použití klepněte na **Download (Stáhnout)**.



8 Vyberte odpovídající operační systém a potom klepněte na **Download** (Stáhnout).

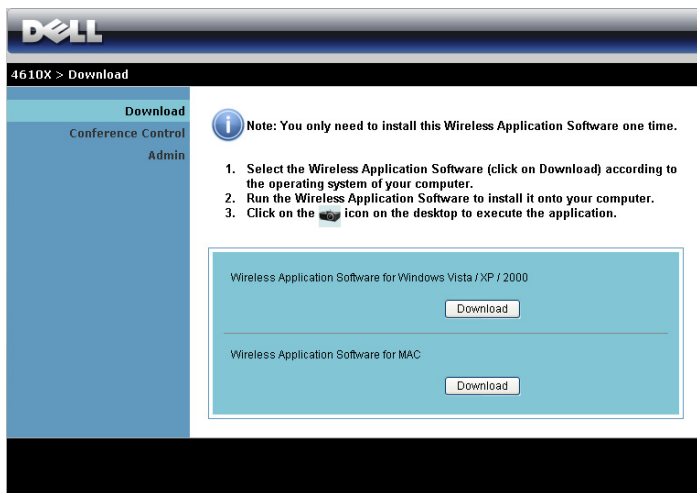

9 Klepnutím na **Run** (Spustit) přejdete na jednorázovou instalaci softwaru.



POZNÁMKA: Můžete se rozhodnout uložit soubor a provést instalaci později. V takovém případě klepněte na **Save** (Uložit).

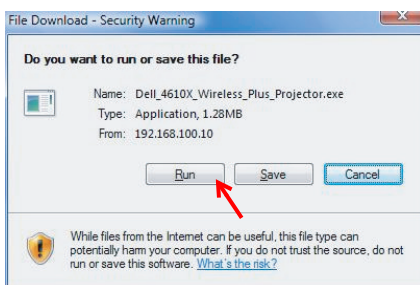

POZNÁMKA: Pokud se zobrazí následující varovné zprávy, vyberte **Run** (Spustit) a **Allow** (Povolit).

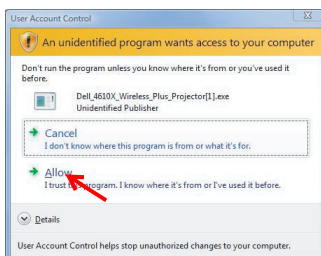
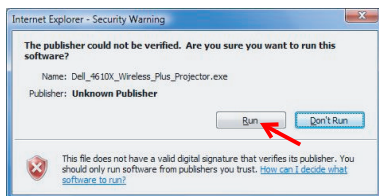

- 10 Bude zahájena instalace softwaru. Dokončete instalaci podle zobrazených pokynů.

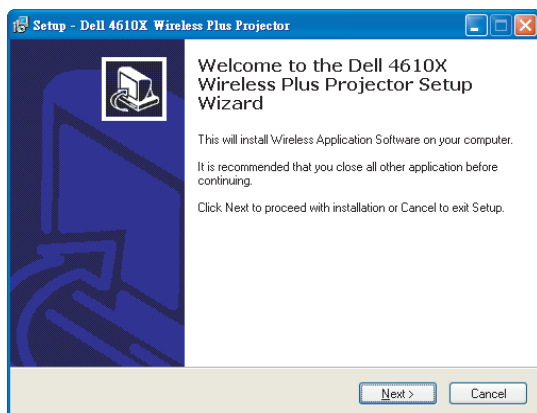

Aplikační software 4610X WIRELESS PLUS

Po dokončení instalace se spustí aplikační software 4610X WIRELESS PLUS a automaticky vyhledá projektor. Zobrazí se následující obrazovka.



Login (Přihlášení)

Aby bylo možné komunikovat s projektorem, zadejte Login Code (Přihlašovací heslo) získané v Kroku 4 postupu „Instalace bezdrátových sítí a potom klepněte na OK.















POZNÁMKA: Pokud **IP Address (Adresa IP)** není rozpoznána, zadejte **IP Address (Adresa IP)** zobrazenou v levém dolním rohu obrazovky.





Popis tlačítek

Po úspěšném přihlášení se zobrazí následující obrazovka.



Položka	Popis
1	Stavový panel Zobrazuje informace IP a LOGIN CODE (PŘIHLAŠOVACÍ HESLO).
	Nabídka Klepnutím aktivujete nabídku aplikace.
	Tlačítko Minimalizovat Klepnutím minimalizujete aplikaci.
	Tlačítko Zavřít Klepnutím ukončíte aplikaci.
2	Panel nástrojů
	Celá obrazovka Klepnutím bude obraz promítán na celou obrazovku.
	Rozdělit 1 Klepnutím bude promítán obraz v levém horním rohu obrazovky.
	Rozdělit 2 Klepnutím bude promítán obraz v pravém horním rohu obrazovky.
	Rozdělit 3 Klepnutím bude promítán obraz v levém dolním rohu obrazovky.
	Rozdělit 4 Klepnutím bude promítán obraz v pravém dolním rohu obrazovky.
	Zastavit Klepnutím zastavíte promítání.
	Pozastavit Klepnutím pozastavíte promítání.
	Aktualizovat Klepnutím zaktualizujete promítaný obraz.
3	Stav připojení
	Ikona připojení Bliká v průběhu promítání.

Promítání prezentace

- Chcete-li promítat prezentaci, klepněte na některé tlačítko promítání .
- Chcete-li pozastavit prezentaci, klepněte na . Barva ikony se změní na zelenou.
- Chcete-li pokračovat v prezentaci, znovu klepněte na .
- Chcete-li zastavit prezentaci, klepněte na .

 **POZNÁMKA:** Následující informace jsou pouze pro bezdrátový režim prezentace dat. Při zobrazování videoklipu nebo animace může být zobrazení obrazu pomalé nebo se nemusí zobrazovat hladce, pro orientaci viz tabulka frekvence snímků níže.

Rychlost snímků bezdrátové prezentace

Variace obrazovky % ¹	Odhadovaný snímek za sekundu ²
<5 %	30 ³
<10%	16 ³
<20%	12 ³
<40%	8 ³
<75%	5 ³
100%	3 ³
> 100%	≤ 2 ⁴

 **POZNÁMKA:**

1 Údaj o procentech variace obrazovky vychází z rozlišení 1024 x 768. Například při zobrazení videoklipu 320 x 240 na ploše 1024 x 768 je variace obrazovky 9,8 %.

2 Skutečná rychlost snímků se může lišit v závislosti na různých faktorech, například síťové prostředí, obrazový obsah, signálové podmínky, umístění a výkon procesoru.

3 V čistém prostředí WLAN za použití připojení 802.11g a bez roztáhnutí obrazovky.

4 Komprimováno na 1024 x 768 a pod 802.11g.

 **POZNÁMKA:** V průběhu bezdrátové prezentace počítač nepřejde do režimu S1 (pohotovostní režim) / S3 (režim spánku) / S4 (režim hibernace).

Používání nabídky

Klepnutím  zobrazíte nabídku.

Web Management
Search for Projector
Make Application Token
Info
About
Exit

WEB MANAGEMENT (WEBOVÁ SPRÁVA)—Klepnutím otevřete stránku Web Management (Webová správa). Viz "Správa projektoru prostřednictvím rozhraní Web Management (Webová správa)" na straně 59.

SEARCH FOR PROJECTOR (VYHLEDAT PROJEKTOR)—Klepnutím vyhledáte a připojíte se k bezdrátovému projektoru.

MAKE APPLICATION TOKEN (VYTVOŘIT APLIKAČNÍ TOKEN)—Klepnutím vytvoříte aplikační token. Viz "Make Application Token (Vytvořit aplikační token)" na straně 78.

INFO (INFORMACE)—Klepnutím zobrazíte informace o systému.

ABOUT (O APLIKACI)—Klepnutím zobrazíte verzi aplikace.

EXIT (KONEC)—Klepnutím ukončíte aplikaci.

Správa projektoru prostřednictvím rozhraní Web Management (Webová správa)

Konfigurování síťových nastavení

Jestliže je projektor připojen k síti, můžete k němu přistupovat prostřednictvím webového prohlížeče. Pokyny pro konfigurování síťových nastavení viz "WIRELESS AND NETWORK (BEZDRÁT A SÍŤ)" na straně 43.

Přístup k nástroji Web Management (Webová správa)

Spust'ete internetový prohlížeč Internet Explorer 5.0 nebo vyšší nebo Netscape Navigator 7.0 nebo vyšší a zadejte adresu IP. Nyní můžete vstoupit do nástroje Web Management (Webová správa) a spravovat projektor ze vzdáleného umístění.

Hlavní stránka



- Zadáním adresy IP do webového prohlížeče vstoupíte na stránku Home (Hlavní) nástroje Web Management (Webová správa). Viz "WIRELESS AND NETWORK (BEZDRÁT A SÍŤ)" na straně 43.
- Vyberte jazyk pro webovou správu ze seznamu.
- Klepnutím na libovolnou položku nabídky na levé kartě přejděte na stránku.

Stažení bezdrátového aplikačního softwaru

Viz také "Instalace bezdrátových sítí" na straně 51.

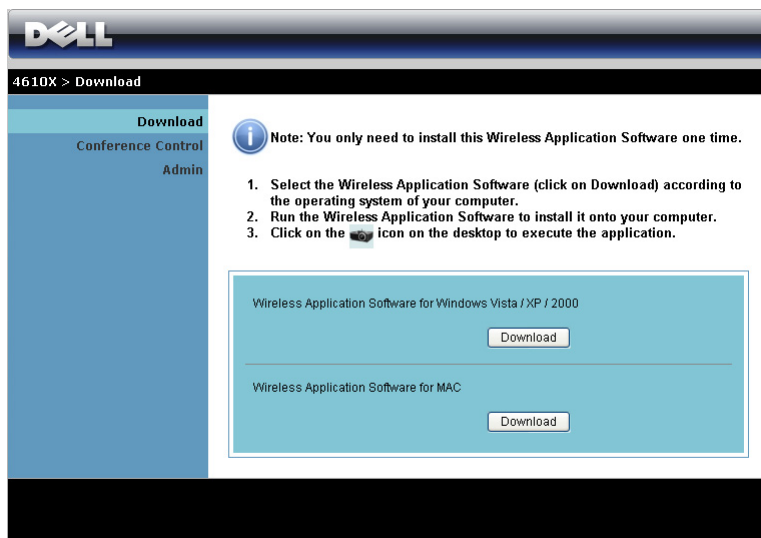

The screenshot shows the Dell website interface for downloading software. At the top is the Dell logo. Below it, the breadcrumb "4610X > Download" is visible. A left-hand navigation menu includes "Download", "Conference Control", and "Admin". The main content area features an information icon and a note: "Note: You only need to install this Wireless Application Software one time." Below the note are three numbered instructions: 1. Select the Wireless Application Software (click on Download) according to the operating system of your computer. 2. Run the Wireless Application Software to install it onto your computer. 3. Click on the [icon] icon on the desktop to execute the application. A light blue box contains two download options: "Wireless Application Software for Windows Vista / XP / 2000" with a "Download" button, and "Wireless Application Software for MAC" with a "Download" button.

Klepněte na tlačítko **Download (Stáhnout)** odpovídajícího operačního systému ve vašem počítači.

Conference Control (Ovládání konferencí)

Umožňuje hostit konferenční prezentace z různých zdrojů bez použití kabelů projektoru a umožňuje ovládat zobrazení jednotlivých prezentací na obrazovce.

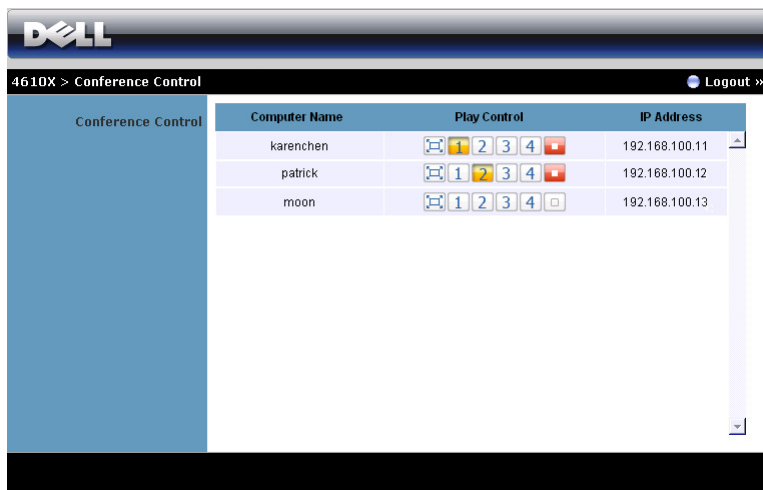

Computer Name (Název počítače): Ukazuje seznam počítačů přihlášených pro ovládání konference.

Play Control (Ovládání přehrávání): Klepnutím na tato tlačítka můžete ovládat, jak se promítání z jednotlivých počítačů zobrazí na obrazovce.

- Promítání na celou obrazovku — prezentace z počítače pokrývá celou obrazovku.
- Rozdělit 1 – prezentace z počítače je zobrazena v levém horním rohu obrazovky.
- Rozdělit 2 – prezentace z počítače je zobrazena v pravém horním rohu obrazovky.
- Rozdělit 3 – prezentace z počítače je zobrazena v levém dolním rohu obrazovky.
- Rozdělit 4 – prezentace z počítače je zobrazena v pravém dolním rohu obrazovky.
- Zastavit – promítání z počítače je zastaveno.

IP Address (Adresa IP): Ukazuje adresu IP jednotlivých počítačů.



POZNÁMKA: Chcete-li konferenci ukončit, klepněte na **Logout (Odhlásit)**.

Správa vlastností

Admin (Správce)

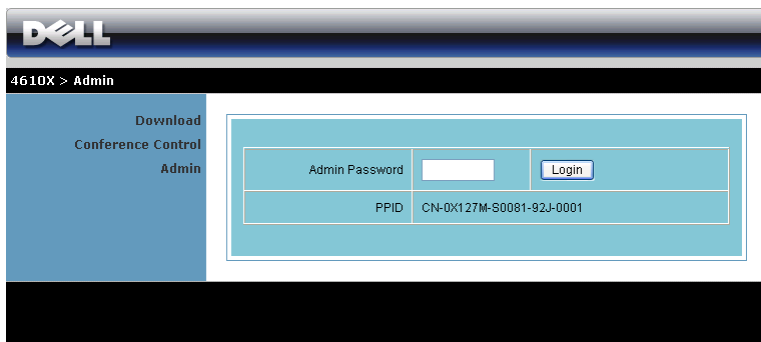

4610X > Admin

Download
Conference Control
Admin

Admin Password	<input type="text"/>	Login
PPID	CN-0X127M-S0081-92J-0001	

Pro vstup na stránku Admin (Správce) je vyžadováno heslo správce.

- **Admin Password (Heslo správce):** Zadejte heslo správce a klepněte na **Login (Přihlásit)**. Výchozí heslo je „admin“. Pokyny pro změnu hesla viz "Change Passwords (Změnit hesla)" na straně 67.

System Status (Stav systému)

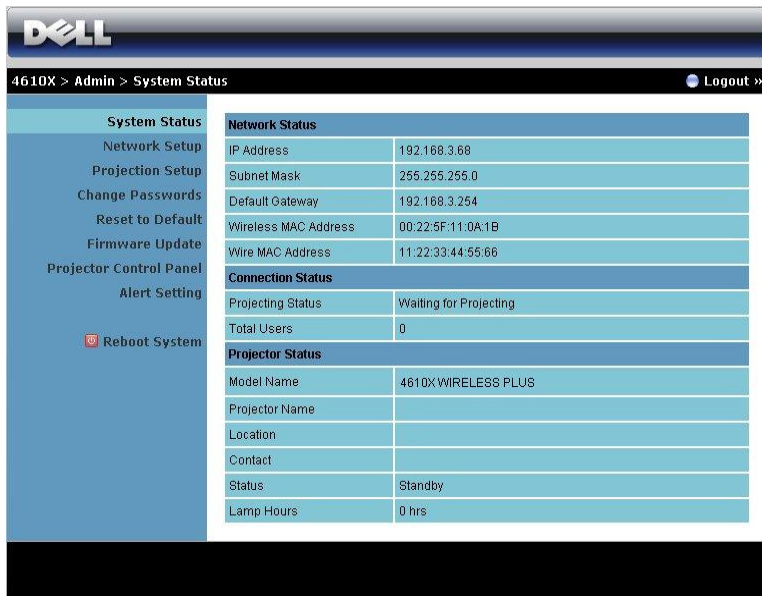

DELL

4610X > Admin > System Status Logout »

System Status	Network Status	
Network Setup	IP Address	192.168.3.68
Projection Setup	Subnet Mask	255.255.255.0
Change Passwords	Default Gateway	192.168.3.254
Reset to Default	Wireless MAC Address	00:22:5F:11:0A:1B
Firmware Update	Wire MAC Address	11:22:33:44:55:66
Projector Control Panel	Connection Status	
Alert Setting	Projecting Status	Waiting for Projecting
 Reboot System	Total Users	0
	Projector Status	
	Model Name	4610X WIRELESS PLUS
	Projector Name	
	Location	
	Contact	
	Status	Standby
	Lamp Hours	0 hrs

Zobrazuje informace **Network Status (Stav sítě)**, **Connection Status (Stav připojení)** a **Projector Status (Stav projektoru)**.

Network Status (Stav sítě)

Viz část OSD na strana 43.

The screenshot shows the Dell Network Setup utility interface. At the top, there is a navigation bar with the Dell logo and the path "4610X > Admin > Network Setup". A "Logout" button is visible in the top right corner. On the left side, there is a vertical menu with options: System Status, Network Setup (highlighted), Projection Setup, Change Passwords, Reset to Default, Firmware Update, Projector Control Panel, Alert Setting, and Reboot System. The main area is divided into three sections: IP Setup, DHCP Server Setup, and Wireless Setup. The IP Setup section has two radio buttons: "Obtain an IP address automatically" (selected) and "Use the following IP address". Below are fields for IP Address (192.168.100.10), Subnet Mask (255.255.255.0), Default Gateway (192.168.100.10), and DNS Server (192.168.100.10). The DHCP Server Setup section has two radio buttons: "Auto" (selected) and "Disable". Below are fields for Start IP (192.168.100.11), End IP (192.168.100.254), Subnet Mask (255.255.255.0), Default Gateway (192.168.100.10), and DNS Server (192.168.100.10). The Wireless Setup section has "Wireless LAN" set to "Enable" (selected), "Region" set to "WORLDWIDE", "SSID" set to "4610X WIRELESS PLUS", "SSID Broadcast" set to "Enable" (selected), "Channel" set to "Auto", and "WEP" set to "Disable". The "GateKeeper" section at the bottom has three radio buttons: "All Pass", "All Block" (selected), and "Internet Only". "Apply" and "Cancel" buttons are at the bottom right.

IP Setup (Nastavení IP)

- Volbou **Obtain an IP address automatically (Získat adresu IP automaticky)** bude přidělována adresa IP projektoru automaticky, nebo volbou **Use the following IP address (Použít následující adresu IP)** bude adresa IP přidělena ručně.

DHCP Server Setup (Nastavení serveru DHCP)

- Volbou **Auto (Automaticky)** bude automaticky provedeno nastavení **Start IP (Počáteční adresa IP)**, **End IP (Koncová adresa IP)**, **Subnet Mask (Maska podsítě)**, **Default Gateway (Výchozí brána)** a **DNS Server (Server DNS)** adresy ze serveru DHCP nebo volbou **Disable (Deaktivovat)** deaktivujete tuto funkci.

Wireless Setup (Nastavení bezdrátové komunikace)

- Volbou **Enable (Aktivovat)** můžete nastavit **Region (Oblast)**, **SSID**, **SSID Broadcast (SSID vysílání)**, **Channel (Kanál)**, **WEP** a **Key (Klíč)**. Volbou **Disable (Deaktivovat)** deaktivujete nastavení bezdrátové komunikace.

SSID: Maximální délka 32 znaků.

WEP: Můžete deaktivovat klíč WEP nebo vybrat 64bitový nebo 128bitový v řetězci ASCII nebo HEX.

Key (Klíč): Je-li aktivováno WEP, musíte nastavit hodnotu klíče podle režimu WEP, který jste vybrali.

GateKeeper (Server GateKeeper)

- K dispozici jsou 3 možnosti:

All Pass (Povolit vše): Umožňuje uživatelům přistupovat ke kancelářské síti prostřednictvím bezdrátového projektoru.

All Block (Blokovat vše): Blokuje uživatelům přístup k celé kancelářské síti prostřednictvím bezdrátového projektoru.

Internet Only (Pouze Internet): Blokuje uživatele z kancelářské sítě, ale přesto zachovává možnost připojení k Internetu.

Klepnutím na tlačítko **Apply (Použít)** uložíte a použijete veškeré změny. Změny se projeví až po restartování projektoru.

Projection Setup (Nastavení promítání)

Projection Setup	
Resolution	XGA (1024x768)
Color Depth	Normal (16 bit)
Login Code	<input type="radio"/> Disable <input checked="" type="radio"/> Random <input type="radio"/> Use the following code <input type="text"/>

Projector Setup	
Model Name	4610X WIRELESS PLUS
Projector Name	<input type="text"/>
Location	<input type="text"/>
Contact	<input type="text"/>

Apply Cancel

Projection Setup (Nastavení promítání)

- **Resolution (Rozlišení):** Umožňuje vybrat rozlišení. K dispozici jsou následující možnosti: XGA (1024 x 768) a WXGA (1280 x 768).
- **Color Depth (Barevná hloubka):** Umožňuje vybrat barevnou hloubku pro živější prezentace. K dispozici jsou následující možnosti: Normal (Normální) (16 bitů) a High (Vysoká) (32 bitů).
- **Login Code (Přihlašovací heslo):** Vyberte způsob, jakým má projektor generovat přihlašovací heslo. K dispozici jsou 3 možnosti:
 - **Disable (Deaktivovat):** Při přihlašování k systému není vyžadováno přihlašovací heslo.
 - **Random (Náhodně):** Výchozí nastavení je **Random (Náhodně)**. Přihlašovací heslo bude generováno náhodně.
 - **Use the following code (Použit následující heslo):** Zadejte čtyřčíselné heslo. Toto heslo bude použito pro přihlášení k systému.

Projector Setup (Nastavení projektoru)

- Nastavte informace **Model Name (Název modelu)**, **Projector Name (Název projektoru)**, **Location (Umístění)** a **Contact (Kontakt)** (maximálně 21 znaků pro každé pole).

Klepnutím na tlačítko **Apply (Použit)** uložíte a použijete veškeré změny. Změny se projeví až po restartování projektoru.

Change Passwords (Změnit hesla)

4610X > Admin > Change Passwords Logout »

System Status
Network Setup
Projection Setup
Change Passwords
Reset to Default
Firmware Update
Projector Control Panel
Alert Setting
 Reboot System

Admin

Enter New Password	<input type="text"/>	<input type="button" value="Apply"/>
Confirm New Password	<input type="text"/>	

Na této stránce lze změnit heslo správce.

- **Enter New Password (Zadejte nové heslo):** Zadejte nové heslo.
- **Confirm New Password (Potvrzení nového hesla):** Znovu zadejte nové heslo a klepněte na **Apply (Použít)**.



POZNÁMKA: Pokud zapomenete heslo správce, kontaktujte společnost Dell.

Reset to Default (Obnovit výchozí)

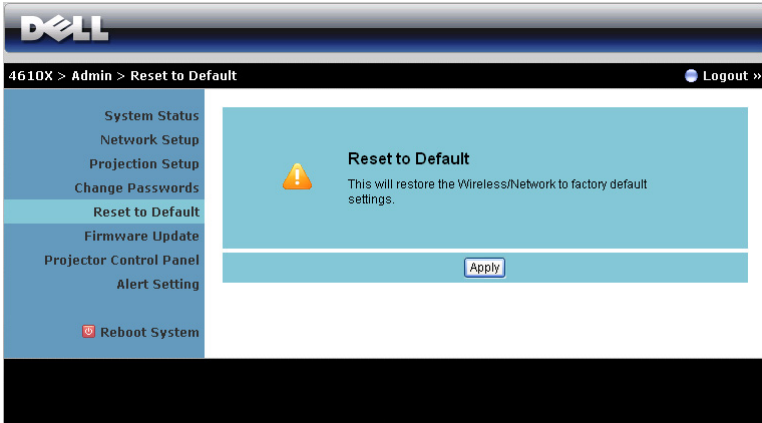

Klepnutím na **Apply (Použit)** obnovíte tovární výchozí nastavení celé konfigurace bezdrátové/sít'ové komunikace.

Firmware Update (Aktualizace firmwaru)

Stránka Firmware Update (Aktualizace firmwaru) slouží k aktualizování firmwaru projektoru.

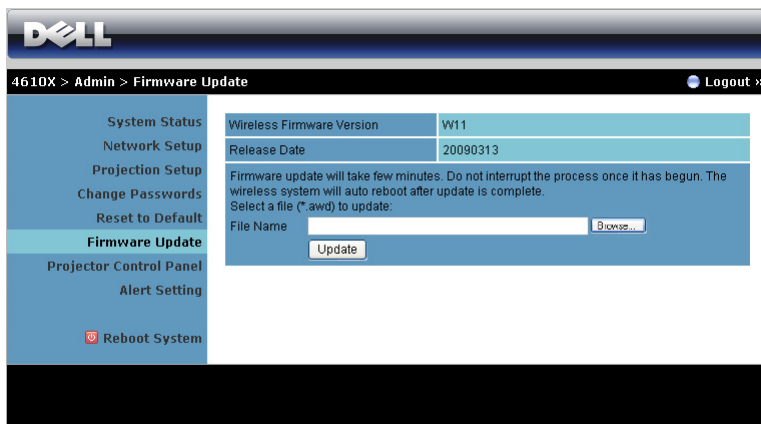

Chcete-li spustit aktualizaci firmwaru, postupujte podle následujících kroků:

- 1 Stisknutím tlačítka **Browse (Procházet)** vyberte soubor pro aktualizaci.
- 2 Klepnutím na tlačítko **Update (Aktualizovat)** spustíte aktualizaci. Počkejte, dokud systém nezaktualizuje firmware ve vašem zařízení.

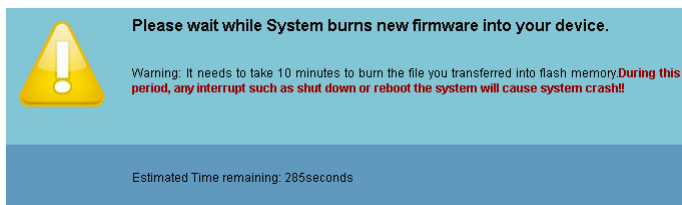

POZOR: Nepřerušujte proces aktualizace, mohlo by to způsobit selhání systému!

- 3 Po dokončení aktualizace klepněte na tlačítko **OK**.



Projector Control Panel (Ovládací panel projektoru)

4610X > Admin > Projector Control Panel Logout »

System Status
Network Setup
Projection Setup
Change Passwords
Reset to Default
Firmware Update

Projector Control Panel
Alert Setting
Reboot System

Projector Information

Projector Status	Standby	<input type="button" value="Refresh"/>
Power Saving	Off <input type="button" value="Power ON"/> <input type="button" value="Power OFF"/>	
Alert Status	Good	<input type="button" value="Clear"/>

Image Control

Operation Mode	<input checked="" type="radio"/> Normal Mode <input type="radio"/> ECO Mode
Projector Mode	Front Projection-Desktop
Source Select	None
Video Mode	Presentation Mode
Blank Screen	<input type="radio"/> On <input checked="" type="radio"/> Off
Aspect Ratio	<input checked="" type="radio"/> Original <input type="radio"/> 4:3 <input type="radio"/> Wide
Brightness	0 (0~100) <input type="button" value="Set"/>
Contrast	0 (0~100) <input type="button" value="Set"/>
<input type="button" value="Auto Adjust"/>	

Audio Control

Audio Input	Audio-A
Volume	0 (0~20) <input type="button" value="Set"/>
Speaker	<input type="radio"/> On <input checked="" type="radio"/> Off
Alert Volume	Off
<input type="button" value="Factory Reset"/>	

Projector Information (Informace o projektoru)

- **Projector Status (Stav projektoru):** Existují 4 stavy: Lamp On (Lampa je zapnutá), Standby (Pohotovostní režim), Power Saving (Úsporný režim) a Cooling (Chlazení). Klepnutím na tlačítko **Refresh (Aktualizovat)** obnovíte stav a nastavení ovládacího panelu.
- **Power Saving (Úsporný režim):** Položku Power Saving (Úsporný režim) lze nastavit na Off (Vypnuto), 30, 60, 90 nebo 120 minut. Více informací najdete v části "Power Saving (Úsporný režim)" na straně 46.
- **Alert Status (Stav upozornění):** Existuje 5 stavů upozornění: Lamp fail (Chyba lampy), Lamp hours running out (Vypršení hodin lampy), Projector over-heating (Přehřívání projektoru), Fan error (Chyba ventilátoru) a Lamp over-heating (Přehřívání lampy). Projektor se může zablokovat v ochranném režimu, je-li aktivováno některé varování. Chcete-li ukončit ochranný režim, klepnutím na tlačítko **Clear (Vymazat)** vymažete stav varování před ZAPNUTÍM projektoru.

Image Control (Nastavení zobrazení)

- **Operation Mode (Provozní režim):** Umožňuje vybrat provozní režim. K dispozici jsou tyto dvě možnosti: Normal Mode (Normální režim) a ECO Mode (Režim EKO).
- **Projector Mode (Režim projektoru):** Umožňuje vybrat režim projektoru v závislosti na jeho umístění. K dispozici jsou 4 režimy promítání: Front Projection-Desktop (Zepředu – stolní provedení), Front Projection-Ceiling Mount (Zepředu – montáž na strop), Rear Projection-Desktop (Zezadu – stolní provedení) a Rear Projection-Ceiling Mount (Zezadu – montáž na strop).
- **Source Select (Výběr zdroje):** Nabídka Source Select (Výběr zdroje) umožňuje vybrat vstupní zdroj projektoru. Můžete vybrat VGA-A, VGA-B, S-Video, Composite Video (Kompozitní video), HDMI a Wireless/Network (Bezdrát/sít').
- **Video Mode (Režim videa):** Výběrem režimu optimalizujete zobrazený obraz podle toho, k čemu je projektor používán. Můžete zvolit:
 - **Presentation (Prezentace):** Optimální pro snímky prezentace.
 - **Bright (Jasný):** Maximální jas a kontrast.
 - **Movie (Film):** Pro sledování filmů a prohlížení fotografií.
 - **sRGB:** Poskytuje přesnější podání barev.
 - **Custom (Uživatelský):** Upřednostňovaná nastavení uživatele.
- **Blank Screen (Prázdna obrazovka):** Můžete vybrat možnost On (Zapnuto) nebo Off (Vypnuto).
- **Aspect Ratio (Poměr stran):** Výběrem formátu umožňuje zvolit vzhled obrazu.
- **Brightness (Jas):** Výběrem hodnoty až upravte jas obrazu.
- **Contrast (Kontrast):** Výběrem hodnoty nastavte kontrast zobrazení.

Klepnutím na tlačítko **Auto Adjust (Upravit automaticky)** budou nastavení upravena automaticky.

Audio Control (Ovládání zvuku)

- **Audio Input (Vstup zvuku):** Slouží k výběru vstupního zdroje. K dispozici jsou následující možnosti: Audio-A, Audio-B, Audio-C a HDMI.
- **Volume (Hlasitost):** Vyberte hodnotu (0 - 20) hlasitosti zvuku.
- **Speaker (Reproduktor):** Výběrem možnosti On (Zapnuto) aktivujete funkci zvuku nebo výběrem možnosti Off (Vypnuto) deaktivujete nastavení zvuku.
- **Alert Volume (Hlasitost varování):** Umožňuje nastavit hlasitost upozornění (Off (Vypnuto), Low (Nízká), Mid (Střední) nebo High (Vysoká)) pro zapnutí/vypnutí, varování a příkazová tlačítka.

Klepnutím na tlačítko **Factory Reset (Tovární nastavení)** obnovíte výchozí tovární nastavení.

Alert Setting (Nastavení upozornění)

4610X > Admin > Alert Setting Logout »

E-Mail Alert

Enable Disable

To

Cc

From

Subject

SMTP Setting

Out going SMTP Server

Username

Password

Alert Condition

Lamp warning

Low lamp life

Temperature warning

Non-original Lamp module

E-mail Alert (Upozornění e-mailem)

- E-mail Alert (Upozornění e-mailem): Můžete nastavit, zda chcete být upozorňováni e-mailem (Enable (Aktivovat)) či nikoli (Disable (Deaktivovat)).
- To/CC/From (Komu/Kopie/Od): Můžete zadat e-mailovou adresu odesílatele (From (Od)) a příjemců (To/Cc (Komu/Kopie)) pro přijímání upozornění v případě neobvyklé situace nebo varování.
- Subject (Předmět): Můžete zadat předmět e-mailu.

Klepnutím na tlačítko **E-mail Alert Test (Test upozornění e-mailem)** provedte test nastavení upozornění e-mailem.

SMTP Setting (Nastavení SMTP)

- Údaje **Out going SMTP server** (Odchozí SMTP server), **User name** (Uživatelské jméno) a **Password** (Heslo) vám musí poskytnout správce sítě nebo MIS.

Alert Condition (Podmínka upozornění)

- Můžete vybrat neobvyklé situace nebo varování, na která chcete být upozorňováni e-mailem. V případě splnění podmínek pro upozornění bude odeslán e-mail příjemcům (To/Cc (Komu/Kopie)).

Klepnutím na tlačítko **Save (Uložit)** uložíte nastavení.

Reboot System (Restartovat systém)

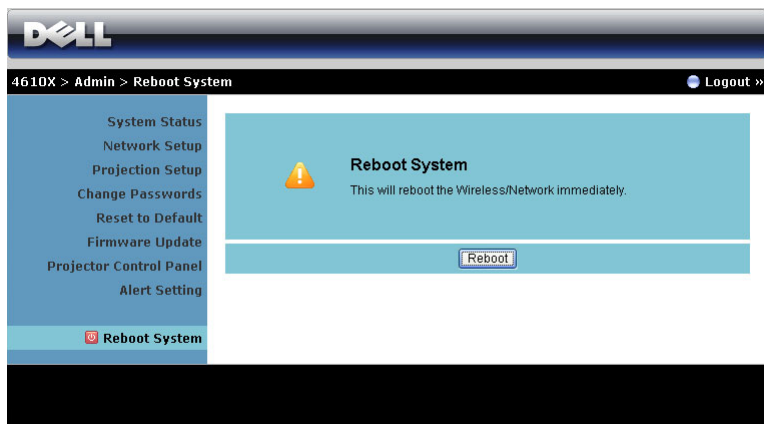

Klepnutím na **Reboot (Restartovat)** restartujete systém.

Crestron

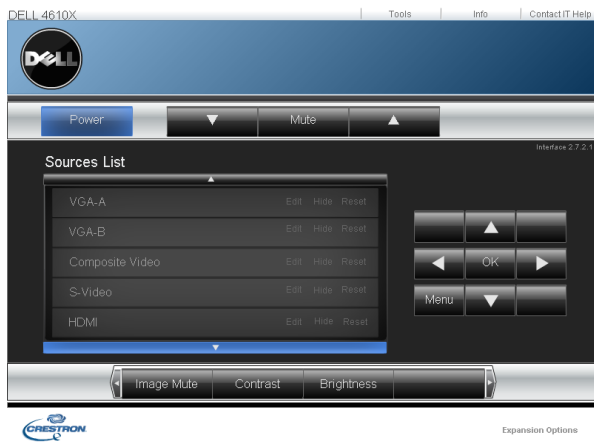

Pro funkci Crestron.

TIPY:

Chtěl bych přistupovat k projektoru vzdáleně prostřednictvím Internetu. Jaké je lepší nastavení pro prohlížeč?

Chcete-li použít lepší nastavení pro prohlížeč, postupujte podle následujících kroků:

1 Otevřete Control Panel (Ovládací panely) → Internet Options (Možnosti Internetu) → karta General (Obecné) → Temporary Internet Files (Dočasné soubory Internetu) → Settings (Nastavení) → a vyberte Every visit to the pages (Při každé návštěvě stránek).

2 Některé brány firewall nebo antivirové programy mohou blokovat aplikaci HTTP, pokud možno vypněte bránu firewall nebo antivirové programy.

Chtěl bych přistupovat k projektoru vzdáleně prostřednictvím Internetu. Jaká čísla portů pro naslouchání soketům mám otevřít v bráně firewall?

Tento projektor používá následující porty pro naslouchání soketům TCP/IP.

UDP/TCP	Port Číslo	Popis
TCP	80	Webová konfigurace (HTTP)
UDP/TCP	25	SMTP: používáno pro směrování e-mailů mezi poštovními servery
UDP/TCP	161	SNMP: Simple Network Management Protocol
UDP	9131	AMX: slouží pro vyhledávání AMX

Proč nemohu přistupovat k projektoru prostřednictvím Internetu?

1 Zkontrolujte, zda je váš stolní počítač/notebook připojen k Internetu.

2 Obrat' se na vašeho MIS nebo správce sítě a zjistěte, zda se váš stolní počítač/notebook nachází ve stejné podsíti.

Proč nemohu přistupovat k serveru SMTP?

- 1** Obrat' te se na vašeho MIS nebo správce sítě a zjistěte, zda je funkce serveru SMTP pro projektor otevřená a zda je adresa IP přiřazená projektoru povolena pro přístup k serveru SMTP. Číslo portu SMTP projektoru pro naslouchání paketům je 25 a nelze jej změnit.
- 2** Zkontrolujte, zda je správně nastaven odchozí SMTP server, uživatelské jméno a heslo.
- 3** Některé SMTP servery budou kontrolovat, zda e-mailová adresa „Od“ odpovídá údajům „Uživatelské jméno“ a „Heslo“. Například používáte test@dell.com jako e-mailovou adresu v poli „Od“. V tomto případě musíte rovněž používat informace účtu test@dell.com jako uživatelské jméno a heslo pro přihlašování k serveru SMTP.

Proč nelze přijmout testovací e-mail s upozorněním, ačkoli projektor ukazuje, že testovací e-mail s upozorněním byl již odeslán?

Na základě omezení serveru SMTP byl e-mail s upozorněním pravděpodobně identifikován jako nevyžádaná pošta. Požádejte vašeho MIS nebo správce sítě o nastavení serveru SMTP.

Konfigurace brány firewall a časté dotazy

Otázka: Proč nemohu přistupovat na stránku Web Management (Webová správa)?

Odpověď: Konfigurace brány firewall ve vašem počítači vám může zabránit v přístupu na webovou stránku Web Management (Webová správa). Zkontrolujte následující konfigurační nastavení.

Ochrana bránou firewall	Konfigurace
McAfee Security Center	<ol style="list-style-type: none">1 Spust'te McAfee Security Center (Start > All Programs (Všechny programy) > McAfee > McAfee Security Center).2 Na kartě personal firewall plus (osobní brána firewall plus) klepněte na View the Internet Applications List (Zobrazit seznam internetových aplikací).3 Vyhledejte a vyberte Dell 4610X Wireless Plus Projector (Projektor Dell 4610X Wireless Plus) ze seznamu.4 Klepněte pravým tlačítkem myši na sloupec Permissions (Oprávnění).5 Vyberte Allow Full Access (Povolit plný přístup) z místní nabídky.
Norton AntiVirus	<ol style="list-style-type: none">1 Otevřete Norton AntiVirus (Start > All Programs (Všechny programy) > Norton AntiVirus > Norton AntiVirus).2 Klepněte na nabídku Options (Možnosti) a potom vyberte Norton AntiVirus.3 Na stránce Status (Stav) vyberte Internet Worm Protection (Ochrana před internetovými červy).4 Vyhledejte a vyberte Dell 4610X Wireless Plus Projector (Projektor Dell 4610X Wireless Plus) ze seznamu programů.5 Klepněte pravým tlačítkem myši na sloupec Internet Access (Internetový přístup).6 V místní nabídce vyberte možnost Permit All (Povolit vše).7 Klepněte na OK.

Ochrana bránou firewall	Konfigurace
Sygate Personal Firewall	<ol style="list-style-type: none"> 1 Otevřete Sygate Personal Firewall (Start > All Programs (Všechny programy) > Sygate > Sygate Personal Firewall). 2 V seznamu Running Applications (Spuštěné aplikace) vyhledejte a klepněte pravým tlačítkem myši na Dell 4610X Wireless Plus Projector (Projektor Dell 4610X Wireless Plus). 3 V místní nabídce vyberte možnost Allow (Povolit).
Brána firewall systému Windows	<ol style="list-style-type: none"> 1 Otevřete bránu firewall systému Windows (Start > All Programs (Všechny programy) > Control Panel (Ovládací panely)). Poklepejte na Windows Firewall (Brána firewall systému Windows). 2 Na kartě General (Obecné) zrušte zaškrtnutí Don't allow exceptions (Nepovolovat výjimky). 3 Na kartě Exceptions (Výjimky) klepněte na tlačítko Add Program... (Přidat program...). 4 Vyhledejte a vyberte Dell 4610X Wireless Plus Projector (Projektor Dell 4610X Wireless Plus) ze seznamu programů a potom klepněte na OK. 5 Klepnutím na OK potvrďte nastavení výjimek.
Zone Alarm	<ol style="list-style-type: none"> 1 Otevřete Zone Alarm Firewall (Start > All Programs (Všechny programy) > Zone Labs > Zone Labs Center). 2 Na stránce Program Control (Ovládání programu) vyhledejte a vyberte Dell 4610X Wireless Plus Projector (Projektor Dell 4610X Wireless Plus) ze seznamu. 3 Klepněte pravým tlačítkem myši na sloupec Access-Trusted (Přístup-důvěryhodný). 4 V místní nabídce vyberte možnost Allow (Povolit). 5 Klepněte pravým tlačítkem myši a vyberte Allow (Povolit) pro sloupce Access-Internet (Přístup-Internet), Server-Trusted (Server-důvěryhodný) a Server-Internet.

Make Application Token (Vytvořit aplikační token)

Aplikační oken umožňuje promítat z připojeného USB tokenu.

- 1 V aplikačním softwaru klepněte na  > **Make Application Token (Vytvořit aplikační token)**.
- 2 Zobrazí se následující obrazovka. Klepněte na **Next (Další)**.



- 3 Připojte jednotku flash do některého z portů USB počítače. Vyberte jednotku ze seznamu a potom klepněte na **Next (Další)**.

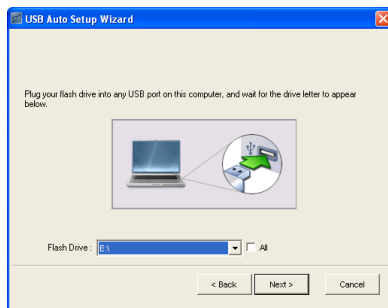

- 4 Klepnutím na **Finish (Dokončit)** ukončete průvodce.



Odstraňování problémů s projektorem



Máte-li problémy s projektorem, přečtěte si následující rady k odstraňování závad. Jestliže problém přetrvává, kontaktujte společnost Dell™ (viz Kontaktní informace společnosti Dell™ strana 92).



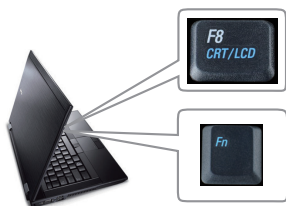

Problém

Na projekční ploše se neobjeví žádný obraz



Možné řešení

- Ujistěte se, že kryt objektivu je sejmut a projektor je zapnutý.
 - Zkontrolujte, zda je v nabídce OSD správně nastavena položka INPUT SELECT (VÝBĚR VSTUPU).
 - Ujistěte se, že je zapnut externí video port. Používáte-li přenosný počítač Dell™, stiskněte tlačítko   (Fn+F8). V případě, že vlastníte jiný počítač, nahlédněte do příslušné dokumentace. Výstupní signál z počítače neodpovídá průmyslovým standardům. V tomto případě zaktualizujte ovladač videa počítače. V případě počítače Dell **viz support.dell.com**.
 - Ujistěte se, že všechny kabely jsou dobře zapojené. Viz "Zapojení projektoru" na straně 9.
 - Zkontrolujte, zda nejsou kontakty v konektorech ohnuté nebo poškozené.
 - Zkontrolujte, zda je správně nainstalována projekční lampa (viz část "Výměna lampy" na straně 85).
 - Použijte **Test Pattern (Testovací vzor)** v nabídce **Others (Předvolby)**. Ujistěte se, že barvy vzoru testovacího obrazce jsou správné.
-

Problém (pokračování)	Možné řešení (pokračování)
Chybí vstupní zdroj. Nelze přepnout na konkrétní vstupní zdroj.	Přejděte na Advanced Enable/Disable Sources (Upřesnit aktivaci/deaktivaci zdrojů) a zkontrolujte, zda je příslušný vstupní zdroj nastaven na Enable (Aktivovat).
Částečný, rolující nebo špatně zobrazený obraz	<p>1 Stiskněte tlačítko Auto Adjust (Automatická úprava) na dálkovém ovladači nebo na ovládacím panelu.</p> <p>2 Používáte-li přenosný počítač Dell™, nastavte rozlišení počítače na XGA (1024 x 768):</p> <p>a Pravým tlačítkem myši klepněte na prázdnou část plochy Microsoft® Windows®, klepněte na položku Properties (Vlastnosti) a potom vyberte kartu Settings (Nastavení).</p> <p>b Zkontrolujte, zda nastavení pro externí port monitoru je 1024 x 768 obrazových bodů.</p> <p>c Stiskněte tlačítko   (Fn+F8).</p> <p>Budete-li mít se změnou rozlišení monitoru problémy nebo váš monitor zamrzne, restartujte všechna zařízení včetně projektoru.</p> <p>Nepoužíváte-li přenosný počítač Dell™, nahlédněte do dokumentace k počítači. Výstupní signál z počítače pravděpodobně neodpovídá průmyslovým standardům. V tomto případě zaktualizujte ovladač videa počítače. V případě počítače Dell viz support.dell.com.</p>
Vaše prezentace se na projekční ploše nezobrazuje	Používáte-li přenosný počítač, stiskněte tlačítko   (Fn+F8).
Obraz bliká nebo není stabilní	Nastavte stabilizaci v podnabídce OSD Display (Zobrazení) (pouze v režimu PC).
V obraze se objevuje vodorovný blikající pruh	Nastavte frekvenci v podnabídce OSD Display (Zobrazení) (pouze v režimu PC).

Problém (pokračování)	Možné řešení (pokračování)
Nesprávná barva obrazu	<ul style="list-style-type: none"> • Pokud zobrazovací zařízení přijme špatný výstup signálu z grafické karty, nastavte typ signálu na RGB na kartě Display (Zobrazení) v nabídce OSD. • Použijte Test Pattern (Testovací vzor) v nabídce Others (Předvolby). Ujistěte se, že barvy vzoru testovacího obrazce jsou správné.
Obraz je rozostřený	<ol style="list-style-type: none"> 1 Upravte obraz zaostřovacím kroužkem na objektivu. 2 Ujistěte se, že projekční plátno leží v požadované vzdálenosti od projektoru (120,09 cm [1,2 m] až 1 000,05 cm [10 m]).
Obraz je roztažený, pokud je zobrazován formát 16:9 DVD	<p>Tento projektor automaticky rozpoznává formát vstupního signálu. Udrží poměr stran promítaného obrazu podle formátu vstupního signálu s původním nastavením.</p> <p>Pokud je promítaný obraz stále roztažený, upravte poměr stran v nabídce Set Up (Nastavení) v OSD.</p>
Obraz je převrácený	V nabídce OSD vyberte položku Set Up (Nastavení) a nastavte režim projektoru.
Lampa je spálená nebo prská	Když lampa dosáhne konce své životnosti, může se spálit a může se ozvat hlasité prasknutí. V takovém případě nelze projektor zapnout. Při výměně lampy postupujte podle pokynů v části "Výměna lampy" na straně 85.
Indikátor LAMP (LAMP) bez přerušení svítí oranžově	V případě, že indikátor LAMP (LAMP) bez přerušení svítí oranžově, vyměňte lampu.

Problém (pokračování)	Možné řešení (pokračování)
Indikátor LAMP (LAMP A) bliká oranžově	<p>Pokud indikátor LAMP (LAMP A) bliká oranžově, pravděpodobně došlo k přerušení připojení modulu lampy. Zkontrolujte modul lampy a ujistěte se, zda je správně nainstalován.</p> <p>Když indikátory LAMP (LAMP A) a Power (Napájení) oranžově blikají, znamená to, že ovladač lampy selhal a projektor se automaticky vypne.</p> <p>Když indikátory LAMP (LAMP A) a TEMP (TEPLOTA) blikají oranžově a indikátor Power (Napájení) svítí modře, znamená to, že barevný disk nefunguje a projektor se automaticky vypne.</p> <p>Chcete-li ukončit ochranný režim, stiskněte a podržte tlačítko POWER (NAPÁJENÍ) po dobu 10 sekund.</p>
Indikátor TEMP (TEPLOTA) bez přerušení svítí oranžově	Projektor je přehřátý. Displej se automaticky vypne. Po vychladnutí projektoru zkuste opět displej zapnout. Jestliže problém přetrvává, kontaktujte společnost Dell™.
Indikátor TEMP (TEPLOTA) bliká oranžově	Větrák nefunguje a projektor se automaticky vypne. Zkuste vymazat režim projektoru stisknutím a podržením tlačítka POWER (NAPÁJENÍ) po dobu 10 sekund. Počkejte přibližně 5 minut a zkuste napájení znovu zapnout. Jestliže problém přetrvává, kontaktujte společnost Dell™.
Na obrazovce se nezobrazí OSD	Stisknutím a podržením tlačítka Menu (Nabídka) na panelu po dobu 15 sekund odemkněte nabídku OSD. Zkontrolujte polohku Menu Lock (Zámek nabídky) na strana 45.
Dálkový ovladač dobře nefunguje nebo funguje v příliš krátkém rozsahu	Baterie je pravděpodobně vybitá. Zkontrolujte, zda laserový paprsek vysílaný z dálkového ovladače není příliš ztlumený. Pokud ano, použijte 2 nové baterie AAA.

Vodící signály

Stav projektoru	Popis	Ovládací tlačítka			Indikátor	
		Napájení	Menu (Nabídka)	Další	TEMP (TEPLOTA) (Oranžová)	LAMP (LAMP) (oranžová)
Pohotovostní režim	Projektor se nachází v pohotovostním režimu. Je připraven na spuštění.	MODŘÁ Bliká	NESVÍTÍ	NESVÍTÍ	NESVÍTÍ	NESVÍTÍ
Režim zahřívání	Projektor se během určité doby zahřeje a zapne.	MODŘÁ	MODŘÁ	MODŘÁ	NESVÍTÍ	NESVÍTÍ
Lampa je zapnutá	Projektor se nachází v normálním režimu a je připraven zobrazit obraz.  Poznámka: Nabídka OSD není otevřená.	MODŘÁ	MODŘÁ	NESVÍTÍ	NESVÍTÍ	NESVÍTÍ
Režim chlazení	Projektor se chladí před vypnutím.	MODŘÁ	NESVÍTÍ	NESVÍTÍ	NESVÍTÍ	NESVÍTÍ
Režim snížené spotřeby	Byl aktivován režim snížené spotřeby. Projektor automaticky přejde do pohotovostního režimu, pokud během dvou hodin nebyl rozpoznán žádný vstupní signál.	ORANŽOVÁ Bliká	NESVÍTÍ	NESVÍTÍ	NESVÍTÍ	NESVÍTÍ
Chlazení před režimem snížené spotřeby	Před přepnutím do režimu snížené spotřeby se projektor 60 sekund chladí.	ORANŽOVÁ	NESVÍTÍ	NESVÍTÍ	NESVÍTÍ	NESVÍTÍ
Projektor je přehřátý	Větrací otvory jsou pravděpodobně ucpané nebo se okolní teplota pohybuje nad 35°C. Projektor se automaticky vypne. Zkontrolujte, zda nejsou větrací otvory zablokované a zda se okolní teplota nachází v provozním rozsahu. Jestliže problém přetrvává, kontaktujte společnost Dell.	NESVÍTÍ	NESVÍTÍ	NESVÍTÍ	ORANŽOVÁ	NESVÍTÍ
Přehřátá lampa	Lampa je přehřátá. Větrací otvory jsou pravděpodobně ucpané. Projektor se automaticky vypne. Po vychladnutí projektoru zkuste opět displej zapnout. Jestliže problém přetrvává, kontaktujte společnost Dell.	MODŘÁ	NESVÍTÍ	NESVÍTÍ	ORANŽOVÁ	NESVÍTÍ
Ovladač lampy přehřátý	Ovladač lampy je přehřátý. Větrací otvory jsou pravděpodobně ucpané. Projektor se automaticky vypne. Po vychladnutí projektoru zkuste opět displej zapnout. Jestliže problém přetrvává, kontaktujte společnost Dell.	ORANŽOVÁ	NESVÍTÍ	NESVÍTÍ	ORANŽOVÁ	NESVÍTÍ
Závada ventilátoru	Došlo k závadě jednoho z ventilátorů. Projektor se automaticky vypne. Jestliže problém přetrvává, kontaktujte společnost Dell.	NESVÍTÍ	NESVÍTÍ	NESVÍTÍ	ORANŽOVÁ Bliká	NESVÍTÍ
Selhání ovladače lampy	Došlo k selhání ovladače lampy. Projektor se automaticky vypne. Odpojte napájecí kabel a po třech minutách zapněte znovu displej. Jestliže problém přetrvává, kontaktujte společnost Dell.	ORANŽOVÁ Bliká	NESVÍTÍ	NESVÍTÍ	NESVÍTÍ	ORANŽOVÁ Bliká
Selhání barevného disku	Barevný disk nelze spustit. Došlo k chybě projektoru a projektor se automaticky vypíná. Odpojte napájecí kabel a po třech minutách znovu zapněte projektor. Jestliže problém přetrvává, kontaktujte společnost Dell.	MODŘÁ	NESVÍTÍ	NESVÍTÍ	ORANŽOVÁ Bliká	ORANŽOVÁ Bliká

Závada lampy	Došlo k závadě lampy. Vyměňte lampu.	NESVÍTÍ	NESVÍTÍ	NESVÍTÍ	NESVÍTÍ	ORANŽOVÁ
Závada – napájení stejnosměrným proudem (+12V)	Napájení bylo přerušeno. Projektor se automaticky vypne. Odpojte napájecí kabel a po třech minutách znovu zapněte projektor. Jestliže problém přetrvává, kontaktujte společnost Dell.	ORANŽOVÁ Bliká	NESVÍTÍ	NESVÍTÍ	ORANŽOVÁ	ORANŽOVÁ
Závada – napájení stejnosměrným proudem (sekundární)	Napájení bylo přerušeno. Projektor se automaticky vypne. Odpojte napájecí kabel a po třech minutách znovu zapněte projektor. Jestliže problém přetrvává, kontaktujte společnost Dell.	ORANŽOVÁ Bliká	NESVÍTÍ	NESVÍTÍ	ORANŽOVÁ	NESVÍTÍ
Připojení modulu lampy selhalo	Pravděpodobně došlo k přerušení připojení modulu lampy. Zkontrolujte modul lampy a ujistěte se, zda je správně nainstalován. Jestliže problém přetrvává, kontaktujte společnost Dell.	NESVÍTÍ	NESVÍTÍ	NESVÍTÍ	NESVÍTÍ	ORANŽOVÁ Bliká

Výměna lampy

⚠ POZOR: Než začnete provádět jakýkoli postup v tomto oddílu, zajistěte splnění bezpečnostních pokynů na straně strana 7.

Vyměňte lampu, jakmile se na obrazovce objeví zpráva **"Lamp is approaching the end of its useful life in the operation. Replacement suggested! www.dell.com/lamps"** (Blíží se konec povozní životnosti lampy. **Doporučujeme lampu vyměnit! www.dell.com/lamps**). Jestliže problém přetrvává i po výměně lampy, kontaktujte společnost Dell™. Další informace viz Kontaktování společnosti Dell™ na straně 92.

⚠ POZOR: Aby byl zajištěn bezpečný a optimální provoz projektoru, používejte originální lampu.

⚠ POZOR: Používáním se lampa silně zahřívá. Nepokoušejte se vyměnit lampu, pokud jste nenechali projektor po použití vychladnout po dobu alespoň 30 minut.

⚠ POZOR: Nikdy se nedotýkejte žárovky ani skleněné části lampy. Lampy projektorů jsou velmi křehké a při doteku se mohou roztříštit. Rozbité střepy jsou ostré a mohou způsobit zranění.

⚠ POZOR: Dojde-li k roztříštění lampy, odstraňte z projektoru všechny prasklé kusy a zlikvidujte nebo recyklujte v souladu se státními, místními a federálními zákony. Další informace viz www.dell.com/hg.

- 1 Vypněte projektor a odpojte kabel síťového napájení.
- 2 Ponechte projektor vychladnout po dobu minimálně 30 minut.
- 3 Uvolněte dva šrouby, které drží kryt lampy a sejměte kryt.
- 4 Uvolněte dva šrouby, které drží lampu.
- 5 Uchopte lampu za kovovou úchytku a vyjměte ji.

✍ POZNÁMKA: Společnost Dell™ může požadovat, aby lampy vyměněné v záruce byly vráceny. V opačném případě si u místního závodu na zpracování odpadu zjistěte nejbližší sběrné místo.

- 6 Namontujte novou lampu.
- 7 Utáhněte dva šrouby, které drží lampu.



8 Nasad'te kryt lampy a utáhněte dva šrouby.

9 Vyberte možnost „Yes“ (Ano) u položky **Lamp Reset (Reset lampy)** v nabídce OSD na kartě **Lamp (Lampa)** (viz nabídka Lamy na strana 41). Při instalaci nového modulu lampy projektor automaticky rozpozná a vynuluje provozní hodiny lampy.



POZOR: Likvidace lampy (pouze pro USA)

Hg LAMPA (LAMPY) UVNITŘ VÝROBKU OBSAHUJÍ RTUŤ A MUSÍ SE RECYKLOVAT NEBO LIKVIDOVAT PODLE MÍSTNÍCH, STÁTNÍCH NEBO FEDERÁLNÍCH ZÁKONŮ. VÍCE INFORMACÍ NAJDETE NA ADRESE WWW.DELL.COM/HG, NEBO KONTAKTUJTE ELECTRONIC INDUSTRIES ALLIANCE NA ADRESE WWW.EIAE.ORG. INFORMACE O LIKVIDACI LAMPY NAJDETE NA STRÁNKÁCH WWW.LAMPRECYCLE.ORG.

Technické údaje

světelná technologie	0,55" XGA DMD typ X, DarkChip2™
Jas	3500 ANSI lumenů (max.)
Kontrastní poměr	Plný poměr kontrastu 2000:1 typicky (max./min.)
Rovnoměrnost osvětlení plochy obrazu	Typicky 85% (japonská norma JBMA)
Počet pixelů	1024 x 768 (XGA)
Množství zobrazitelných barev	16,7 mil. barev
Rychlost barevného disku	2X
Objektiv	Clona: F/ 2,4 – 2,66 Ohnisková vzdálenost, f = 18,2 - 21,8 mm Objektiv s ručním zoomem 1,2x Poměr vzdálenosti a šířky = 1,6 – 1,92 širokoúhlý a teleobjektiv
Velikost promítaného obrazu	30 - 307 palců (diagonálně)
Projekční vzdálenost	3,94 – 32,81 stop (1,2 m - 10 m)
Video kompatibilita	Kompozitní video / S-Video: NTSC (J, M, 4,43), PAL (B, D, G, H, I, M, N, Nc, 60), SECAM (B, D, G, K, K1, L) Komponentní video prostřednictvím VGA & HDMI: 1080i/p, 720p, 576i/p, 480i/p
Napájení	Univerzální AC90-264 50/60 Hz se vstupem PFC
Příkon	Normální režim: 375 W ± 10 % při 110 V~ (Zapnutý režim Bezdrát a síť) Ekonomický režim: 330 W ± 10 % při 110 V~ (zapnutý režim Bezdrát a síť) Úsporný režim: <24 W (zapnutý režim Bezdrát a síť, minimální rychlost ventilátoru) Pohotovostní režim: <12 W ± 10 % při 110 V~ (zapnutý režim Bezdrát a síť < 1 W (vypnutý režim Bezdrát a síť)

Zvuk	2 reproduktory x 5 W RMS
Hlučnost	35 dB(A) v normálním režimu, 32 dB(A) v úsporném režimu
Hmotnost	6,55 ± 0,05 lbs (2,97 ± 0,02 kg)
Rozměry (Š x V x H)	11,26 x 4,33 x 9,76 palců (286 x 110 x 247,8 mm)



Pracovní prostředí	Provozní teplota: 5°C - 35°C (41°F - 95°F)
	Vlhkost: 80% maximum
	Teplota skladování: 0°C až 60°C (32°F až 140°F)
	Vlhkost: 90 % maximum
I/O konektory	Přepravní teplota: -20°C až 60°C (-4°F až 140°F)
	Vlhkost: 90 % maximum
	Napájení: Jedna zásuvka střídavého napájení (3kolíková – vstup C14)
	Vstup VGA: Dva 15kolíkové konektory D-sub (modré), VGA-A a VGA-B pro vstup analogového RGB/komponentního signálu.
	Výstup VGA: Jeden 15kolíkový konektor D-sub (černý) pro smyčku VGA-A.
	Vstup S-video: Jeden standardní 4kolíkový min-DIN S-Video konektor pro signál Y/C.
	Vstup kompozitního videa: Jeden žlutý RCA konektor jack pro signál CVBS.
	Vstup HDMI: Jeden konektor HDMI pro podporu HDMI 1.3. Kompatibilní s HDCP.
Vstup analogového zvuku: Dva 3,5 mm stereo mini telefonní konektory jack (modré) a jeden pár konektorů RCA (červený/bílý).	
Variabilní výstup zvuku: Jeden 3,5 mm stereo mini telefonní konektor jack (zelený).	

	Port USB: Jeden podřízený port USB pro vzdálenou podporu.
	Port RS232: Jeden mini-DIN 6kolíkový pro komunikaci RS232.
	Port RJ45: Jeden konektor RJ45 pro ovládání projektoru prostřednictvím sítě.
	Výstup 12 V: Jeden výstup 12 V = / 200 mA s max. relé pro plátno s automatickým posuvem.
Wireless (Bezdrát)	Standard bezdrátového připojení: IEEE802.11b/g
	Prostředí operačního systému: Windows Vista/XP/2000, MAC OS X
	Podpora: Snímky prezentace a ovládání projektoru.
	Umožňuje připojit až 20 uživatelů najednou.
	Možnost rozdělení obrazovky na 4-na-1. Umožňuje promítat na ploše 4 snímky prezentace.
	Režim ovládání konferencí.
Lampa	Lampa Philips 280 W (až 2500 hodin v úsporném režimu), kterou si uživatel může sám vyměnit



POZNÁMKA: Životnost lampy projektoru je pouze míra snižování jasu a nejedná se o specifikaci času, po kterém lampa praskne nebo přestane svítit. Životnost lampy je definována jako doba, po které se u více než 50 procent vzorku světla lampy sníží jas přibližně o 50 procent jmenovitých lumenů pro specifickou lampu. Životnost lampy není nijak zaručena. Skutečná provozní životnost lampy projektoru se bude lišit podle provozních podmínek a způsobech používání. Používání projektoru v náročných podmínkách, mezi které může patřit prašná prostředí, prostředí s vysokými teplotami, mnoho hodin provozu denně a náhlé vypínání může velmi pravděpodobně způsobit zkrácení provozní životnosti lampy nebo selhání lampy.

Funkce jednotlivých kolíků RS232

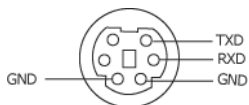

Protokol RS232

- Nastavení komunikace

Nastavení připojení	Hodnota
Přenosová rychlost:	19200
Datové bity:	8
Parita	Žádná
Stop bity	1

- **Typy příkazů**

Pro zobrazení nabídky OSD a provedení nastavení.

- **Syntaxe řídicích příkazů (z PC do projektoru)**

[H][AC][SoP][CRC][ID][SoM][PRIKAZ]

- **Příklad:** Příkaz ZAPNOUT (nejdříve odeslat nízký bajt)

--> 0xBE, 0xEF, 0x10, 0x05, 0x00, 0xC6, 0xFF, 0x11, 0x11, 0x01, 0x00, 0x01

- **Seznam řídicích příkazů**

Nejnovější kód RS232 je k dispozici na webu odborné pomoci společnosti Dell na adrese: support.dell.com.

Kompatibilní režimy (Analogový/Digitální)

Rozlišení	Obnovovací frekvence (Hz)	Frekvence vodorovné synchronizace (kHz)	Takt pixelů (MHz)
640 x 350	70,087	31,469	25,175
640 x 480	59,940	31,469	25,175
640 x 480 p60	59,940	31,469	25,175
720 x 480 p60	59,940	31,469	27,000
720 x 576 p50	50,000	31,250	27,000
720 x 400	70,087	31,469	28,322
640 x 480	75,000	37,500	31,500
848 x 480	60,000	31,020	33,750
640 x 480	85,008	43,269	36,000
800 x 600	60,317	37,879	40,000
800 x 600	75,000	46,875	49,500
800 x 600	85,061	53,674	56,250
1024 x 768	60,004	48,363	65,000
1280 x 720 p50	50,000	37,500	74,250
1280 x 720 p60	60,000	45,000	74,250
1920 x 1080 i50	50,000	28,125	74,250
1920 x 1080 i60	60,000	33,750	74,250
1280 x 720	59,855	44,772	74,500
1024 x 768	75,029	60,023	78,750
1280 x 800	59,810	49,702	83,500
1366 x 768	59,790	47,712	85,500
1360 x 768	60,015	47,712	85,500
1024 x 768	84,997	68,677	94,500
1440 x 900	59,887	55,935	106,500
1152 x 864	75,000	67,500	108,000
1280 x 960	60,000	60,000	108,000
1280 x 1024	60,020	63,981	108,000
1152 x 864	85,000	77,095	119,651
1400 x 1050	59,978	65,317	121,750
1280 X 800	84,880	71,554	122,500
1280 x 1024	75,025	79,976	135,000
1440 X 900	74,984	70,635	136,750
1680 x 1050	59,954	65,290	146,250
1280 x 960	85,002	85,938	148,500
1920 x 1080	60,000	67,500	148,500
1400 X 1050	74,867	82,278	156,000
1280 x 1024	85,024	91,146	157,000
1440 X 900	84,842	80,430	157,000
1600 x 1200	60,000	75,000	162,000

Kontaktní informace společnosti Dell

Zákazníci v USA mohou volat na číslo 800-WWW-DELL(800-999-3355).



POZNÁMKA: Pokud nemáte aktivní připojení k Internetu, můžete vyhledat kontaktní informace na faktuře, ústřížku k balení, účtence nebo v katalogu produktů Dell.

Společnost Dell™ poskytuje řadu možností podpory a služeb online a prostřednictvím telefonu. Dostupnost se liší podle země a výrobku a je možné, že některé služby nebudou ve vaší oblasti k dispozici. Kontaktování společnosti Dell ohledně odbytu, technické podpory nebo služeb pro zákazníky:

- 1 Navštivte **support.dell.com**.
- 2 Ověřte vaši zemi nebo oblast v rozevírací nabídce **Choose A Country/Region (Zvolit zemi/oblast)** v dolní části stránky.
- 3 Klepněte na tlačítko **Contact Us (Kontaktovat)** v levé části stránky.
- 4 Podle potřeby vyberte příslušný odkaz na službu nebo podporu.
- 5 Zvolte způsob kontaktování společnosti Dell, který vám vyhovuje.

Příloha: Glosář

ANSI lumeny — Standard měření jasu. Vypočítává se tak, že se čtverečný metr obrazu rozdělí na devět stejných obdélníků, změří se hodnota svítivosti (nebo jasu) uprostřed každého obdélníku a vypočítá se průměr těchto devíti bodů.

Poměr stran — Nejpobulárnější poměr stran je 4:3 (4 na 3). Poměr stran video formátu starších televizí a počítačů je 4:3, což znamená, že šířka obrazu jsou násobkem 4/3 výšky.

Jas — Množství světla, které vydává displej, projekční obraz nebo projekční zařízení. Jas projektoru se měří pomocí ANSI lumenů.

Teplota barev — Barevný vzhled bílého světla. Nízká teplota barev vyjadřuje teplejší (žlutější/červenější) světlo, zatímco vysoká teplota barev vyjadřuje chladnější (modřejší) světlo. Standardní jednotka teploty barev je Kelvin (K).

Komponentní video — Způsob přenosu kvalitního videa ve formátu, který se skládá ze signálu luma a dvou samostatných signálů chroma a pro analogovou složku se definují jako Y'Pb'Pr' a pro digitální složku jako Y'Cb'Cr'. Komponentní video je možné používat u DVD přehrávačů.

Kompozitní video — Signál videa, který kombinuje luma (jas), chroma (barvu), burst (barevnou referenci) a sync (signály horizontální a vertikální synchronizace) do vlny signálu přenášené jedním párem vodičů. Existují tři druhy formátů, konkrétně NTSC, PAL a SECAM.

Komprimované rozlišení — Pokud má vstupní obraz vyšší rozlišení, než je nativní rozlišení projektoru, bude výsledný obraz přizpůsoben nativnímu rozlišení projektoru. Vzhledem k povaze komprese v digitálním zařízení bude část obrazového obsahu ztracena.

Poměr kontrastu — Rozsah světlých a tmavých hodnot v obrazu nebo poměr mezi jejich maximálními a minimálními hodnotami. V projekčním průmyslu existují dvě metody měření poměru:

1 *Plně rozsvícený/zhasnutý* — mění poměr světelného výstupu zcela bílého obrazu (plně rozsvícený) a světelného výstupu zcela černého obrazu (plně zhasnutý).

2 *ANSI* — mění vzorec 16 střídavě černých a bílých obdélníků. Kontrastní poměr *ANSI* je určen podílem průměrného světelného výstupu bílých a černých obdélníků.

U stejného projektoru je kontrast podle metody *plně rozsvícený/zhasnutý* vždy větší, než kontrast podle *ANSI*.

dB — decibel — Jednotka vyjadřující relativní rozdíl síly nebo intenzity, většinou mezi dvěma akustickými nebo elektrickými signály, rovnající se desetinásobku dekadického logaritmu poměru těchto dvou hladin.

Diagonální obraz — Metoda měření velikosti obrazovky nebo promítaného obrazu. Měří se vzdálenost z jednoho do druhého rohu. Obraz 270 cm vysoký a 360 cm široký má diagonálu 450 cm. V tomto dokumentu se předpokládá, že diagonální rozměry jsou udávány pro tradiční poměr počítačového obrazu 4:3, jak je uvedeno v příkladu výše.

DHCP — Dynamic Host Configuration Protocol — Síťový protokol, který umožňuje serveru automaticky přiřadit adresu TCP/IP zařízení.

DLP® — Digital Light Processing™ (Zpracování digitálního světla)—Technologie reflexního zobrazení vyvinutá firmou Texas Instruments. Používá malá otáčivá zrcátka. Světlo procházející barevným filtrem dopadá na DLP zrcátka, které uloží RGB barvy na promítaný obraz. Znamé i jako DMD.

DMD — Digital Micro-Mirror Device— Každé DMD se skládá z tisíců nastavitelných mikroskopických hliníkových zrcátek, které jsou umístěné na skrytém jhu.

DNS — Domain Name System — Internetová služba, která překládá názvy domén na adresy IP.

Ohnisková vzdálenost — Vzdálenost mezi přední čočkou objektivu k bodu zaostření.

Frekvence — Je četnost opakování cyklů elektrických signálů za sekundu. Měří se v Hz (hertzech).

HDPCP — High-Bandwidth Digital-Content Protection — Specifikace vyvinutá společností Intel™ Corporation na ochranu digitální zábavy na digitálním rozhraní, například DVI, HDMI.

HDMI — High-Definition Multimedia Interface — HDMI přenáší nekomprimované video o vysokém rozlišení společně s digitálním zvukem a ovládacími daty zařízení prostřednictvím jediného konektoru.

Hz (Hertz) — Jednotka frekvence.

IEEE802.11 — Skupina standardů pro komunikaci prostřednictvím bezdrátových místních sítí (WLAN). 802.11b/g využívá pásmo 2,4 GHz.

Korekce lichoběžníkového zkreslení — Zařízení, které napravi zkreslený obraz (většinou je široká horní a úzká dolní část obrazu), který vzniká při špatném zobrazovacím úhlu projektoru.

Maximální vzdálenost — Vzdálenost projektoru a obrazu, při které projektor dokáže zobrazit ještě použitelný obraz (dostatečně jasný) v plně zatemněné místnosti.

Maximální velikost obrazu — Největší obraz, který projektor dokáže zobrazit v plně zatemněné místnosti. Limit je většinou dán fokálním rozsahem optiky.

Minimální vzdálenost — Nejkratší vzdálenost, na kterou projektor dokáže zaostřit obraz.

NTSC — National Television Standards Committee. Severoamerický standard pro video a vysílání s formátem videa 525 řádků při 30 snímcích za sekundu.

PAL — Phase Alternating Line. Evropský standard pro video a vysílání s formátem videa 625 řádků při 25 snímcích za sekundu.

Obrácený obraz — Funkce, která vám umožní horizontálně obrátit obraz. Při běžné přímé projekci je text, grafika atd. pozpátku. Obrácený obraz se používá při zadní projekci.

RGB — červená, zelená a modrá — většinou se používá při popisu monitoru, který vyžaduje pro každou z těchto tří barev oddělený signál.

S-Video — Norma pro přenos videa, která využívá k přenosu videoinformace 4-pinový mini-DIN konektor a dva kabely, které se nazývají luminance (jas, Y) a chrominance (barva, C). Pro S-Video se používá i označení Y/C.

SECAM — Francouzský a mezinárodní standard pro video a vysílání, který je úzce spojen se standardem PAL, nicméně s odlišnou metodou přenášení informací o barvě.

SSID — Service Set Identifiers — Název používaný k identifikaci konkrétní bezdrátové místní sítě LAN, ke které se uživatel chce připojit.

SVGA — Super Video Graphics Array— 800 x 600 pixelů.

SXGA — Super Extended Graphics Array — 1280 x 1024 pixelů.

UXGA — Ultra Extended Graphics Array — 1600 x 1200 pixelů.

VGA — Video Graphics Array — 640 x 480 pixelů.

WEP — Wired Equivalent Privacy — Metoda šifrování komunikačních dat. Šifrovací klíč je vytvořen a sdělen pouze komunikujícímu uživateli, takže komunikační data nemůže dešifrovat jiná strana.

XGA — Extended Video Graphics Array — 1024 x 768 pixelů.

Zoom objektiv — Objektiv s variabilní ohniskovou vzdáleností, která dovoluje uživateli přiblížit nebo vzdálit obraz a tak měnit jeho velikost.

Poměr zoom objektivu — Poměr největšího a nejmenšího obrazu, který projektor dokáže zobrazit z dané vzdálenosti. Např. poměr zoom objektivu 1,4:1 znamená, že 3 m obraz bez zoomu by měl při plném zoomu velikost 4,2 m.

Rejstřík

A

adaptér stejnosměrného napájení 9

audio-B 9

Audio-C 9

audio-C 9

D

dálkový ovladač 29

 přijímá IR signálu 28

Dell

 kontaktování 92

H

HDMI 9

heslo 47

hlasitost 46

hlavní jednotka 7

 objektiv 7

 ovládací panel 7

 páčka přiblížení 7

 přijímá IR signálu 7

 polohovací tlačítko 7

 zaostřovací kroužek 7

I

interval nabídky 45

J

jak kontaktovat společnost Dell 6,
82, 85

K

kopie obrazovky 45

N

nabídka na obrazovce 34

 automatické nastavení 36

 Další 44

 lampa 41

 Main Menu (Hlavní nabídka) 34

 nastavení 41

 obraz (v režimu PC) 36

 obraz (v režimu Video) 37

 výběr vstupu 35

 zobrazení (v režimu PC) 38

 zobrazení (v režimu Video) 40

nastavení nabídky 44

nastavení obrazovky 45

nastavení přiblížení a zaostření
obrazu 24

 páčka přiblížení 24

 zaostřovací kroužek 24

nastavení promítaného obrazu 23

 nastavení výšky projektoru 23

 snížení projektoru

adjustaèní koleèko náklonu 23
podpírná noha 23
polohovací tlačítko 23

nastavení spotøeby 46

nastavení zvuku 46

O

obnova výchozího nastavení 50

obrazovka 45

odstraøování problémù 79

jak kontaktovat spoleènost Dell
79

ovládací panel 27

P

Password 47

podpora

kontaktní informace spoleènosti
Dell 92

pøípojení projektoru

k počítaèi 11

kabel HDMI 18, 19, 21

kabel RS232 13

kabel S-video 15

kabel USB na USB 11

kabel VGA na VGA 11, 12

kabel VGA na YPbPr 17

kompozitní video kabel 16

napájecí kabel 11, 12, 13, 15, 16,
17, 18, 19, 20, 21

pøípojení k počítaèi pomocí

kabelu RS232 13

pøípojení kabelem HDMI 18

pøípojení kabelem S-video 15

pøípojení komponentním
kabelem 17

pøípojení kompozitním kabelem
16

pøípojovací porty

konektor kompozitního videa 9

konektor napájení 9

konektor RS232 9

konektor S-video 9

konektor vstupu VGA-A (D-sub)
9

konektor vstupu VGA-B (D-sub)
9

slot pro bezpeènostní kabel 9

výstup VGA-A (monitorová
smyèka) 9

výstupní audio konektor 9

vstupní audio konektor 9

vzdálený konektor USB 9

prùhlednost nabídky 45

Q

Quick Shutdown (Rychlé vypnutí)
47

R

Reproduktor 46

resetovat 45

RJ45 9

S

Security Settings (Nastavení zabezpečení) 47

skryté titulky 49

T

technické údaje

hlučnost 88

hmotnost 88

I/O konektory 88

Jas 87

kontrastní poměr 87

množství zobrazitelných barev
87

napájení 87

objektiv 87

počet pixelů 87

pořádek 87

pracovní prostředí 88

projekční vzdálenost 87

protokol RS232 90

rovnoměrnost osvětlení plochy
obrazu 87

rozměry 88

rychlost barevného disku 87

světelná technologie 87

velikost promítaného obrazu 87

video kompatibilita 87

zvuk 88

telefonní čísla 92

testovací vzor 50

U

umístění nabídky 45

Úsporný režim 46

V

výměna lampy 85

vstup zvuku 46

Z

zapnutí/vypnutí projektoru

vypnutí projektoru 22

zapnutí projektoru 22

ztlumit 46